

Mobilkran • Mobile Crane LTM 1500-8.1

Grue mobile • Autogrù

Grúa mòvil • Мобильный кран

Technische Daten • Technical Data

Caractéristiques techniques • Dati tecnici

Datos técnicos • Технические данные

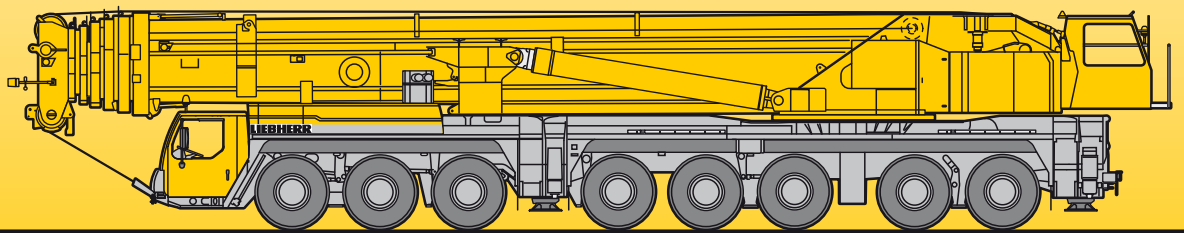

LIEBHERR

Inhaltsverzeichnis • Table of content

Tables des matières • Indice

Contenido • Оглавление

Inhaltsverzeichnis

Traglasten am Teleskopausleger (T)	4 – 8
Traglasten am abgespannten Teleskopausleger (TY3)	9 – 11
Traglasten an der festen Gitterspitze (TF)	12 – 16
Traglasten an der festen Gitterspitze mit abgespanntem Teleskopausleger (TY3F)	17 – 21
Traglasten an der festen Gitterspitze mit abgespanntem Teleskopausleger und Exzenter (TY3EF)	22 – 26
Traglasten an der wippbaren Gitterspitze (TN)	27 – 36
Traglasten an der wippbaren Gitterspitze mit abgespanntem Teleskopausleger (TY3N)	37 – 44
Traglasten an der wippbaren Gitterspitze mit abgespanntem Teleskopausleger und Spacer (TY3SN)	45 – 52
Traglasten an der hydraulisch verstellbaren festen Gitterspitze (TNZF)	53 – 57
Traglasten am abgespanntem Teleskopausleger mit hydraulisch verstellbarer Gitterspitze (TY3NZF)	58 – 62
Traglasten am abgespannten Teleskopausleger mit hydraulisch verstellbarer Gitterspitze und Exzenter (TY3ENZF)	63 – 67
Maße, Gewichte und Geschwindigkeiten	68 – 69
Kranfahrgestell, Kranoberwagen, Zusatzausrüstung	70
Anmerkungen zu den Traglasttabellen	76

Table of content

Lifting capacities on telescopic boom (T)	4 – 8
Lifting capacities on guyed telescopic boom (TY3)	9 – 11
Lifting capacities on the lattice fly jib (TF)	12 – 16
Lifting capacities on the lattice fly jib with guyed telescopic boom (TY3F)	17 – 21
Lifting capacities on the lattice fly jib with guyed telescopic boom and eccentric (TY3EF)	22 – 26
Lifting capacities on the luffing lattice jib (TN)	27 – 36
Lifting capacities on the luffing lattice fly jib with guyed telescopic boom (TY3N)	37 – 44
Lifting capacities on the luffing lattice fly jib with guyed telescopic boom and spacer (TY3SN)	45 – 52
Lifting capacities on the hydraulically variable lattice fly jib (TNZF)	53 – 57
Lifting capacities on the guyed telescopic boom with hydraulically variable lattice jib (TY3NZF)	58 – 62
Lifting capacities on the guyed telescopic boom with hydraulically adjustable lattice jib and eccentric (TY3ENZF)	63 – 67
Dimensions, weights and working speeds	68 – 69
Crane carrier, crane superstructure, complimentary equipment	71
Remarks referring to load charts	76

Tables des matières

Forces de levage à la flèche télescopique (T)	4 – 8
Forces de levage à la flèche télescopique haubanée (TY3)	9 – 11
Forces de levage à la fléchette treillis fixe (TF)	12 – 16
Forces de levage à la fléchette treillis fixe avec flèche télescopique haubanée (TY3F)	17 – 21
Forces de levage à la fléchette treillis fixe avec flèche télescopique haubanée et axe excentrique (TY3EF)	22 – 26
Forces de levage à la fléchette treillis relevable (TN)	27 – 36
Forces de levage à la fléchette treillis relevable avec flèche télescopique haubanée (TY3N)	37 – 44
Forces de levage à la fléchette treillis relevable avec flèche télescopique haubanée et haubanage S (TY3SN)	45 – 52
Forces de levage à la fléchette treillis fixe à variation hydraulique (TNZF)	53 – 57
Forces de levage à la flèche télescopique haubanée avec fléchette treillis fixe à variation hydraulique (TY3NZF)	58 – 62
Forces de levage à la flèche télescopique haubanée avec fléchette treillis à réglage hydraulique et axe excentrique (TY3ENZF)	63 – 67
Encombrement, poids et vitesses	68 – 69
Châssis porteur, partie tournante, équipement optionnel	72
Remarques relatives aux tableaux des charges	76

Inhaltsverzeichnis · Table of content

Tables des matières · Indice

Contenido · Оглавление

Indice

Portate del braccio telescopico (T)	4 – 8
Portate con braccio telescopico tirantato (TY3)	9 – 11
Portate del falcone fisso (TF)	12 – 16
Portate del falcone fisso con braccio telescopico tirantato (TY3F)	17 – 21
Portate del falcone fisso con braccio telescopico tirantato ed Excenter (TY3EF)	22 – 26
Portate del falcone a volata variabile (TN)	27 – 36
Portate del falcone a volata variabile con braccio telescopico tirantato (TY3N)	37 – 44
Portate del falcone a volata variabile con braccio telescopico tirantato e spacer (TY3SN)	45 – 52
Portate del falcone fisso con inclinabile idraulicamente (TNZF)	53 – 57
Portate del braccio telescopico tirantato con falcone tralicciato inclinabile idraulicamente (TY3NZF)	58 – 62
Portate del braccio telescopico tirantato con falcone tralicciato regolabile idraulicamente ed Excenter (TY3ENZF)	63 – 67
Dimensioni, pesi e velocità di lavoro	68 – 69
Carro, torretta ed equipaggiamento addizionale	73
Note alle tabelle di portata	76

Contenido

Tablas de carga con pluma telescópica (T)	4 – 8
Tablas de carga con pluma telescópica arriostrada (TY3)	9 – 11
Tablas de carga con plumín fijo de celosía (TF)	12 – 16
Tablas de carga con pluma telescópica arriostrada mas plumín fijo de celosía (TY3F)	17 – 21
Tablas de carga con pluma telescópica arriostrada mas plumín fijo de celosía y excenter (TY3EF)	22 – 26
Tablas de carga con plumín abatible de celosía (TN)	27 – 36
Tablas de carga con pluma telescópica arriostrada mas plumín abatible de celosía (TY3N)	37 – 44
Tablas de carga con plumín abatible de celosía, pluma telescópica arriostrada y spacer (TY3SN)	45 – 52
Tablas de carga con plumín fijo de celosía regulable por sistema hidráulico (TNZF)	53 – 57
Tablas de carga con pluma telescópica arriostrada y plumín de celosía regulable por sistema hidráulico (TY3NZF)	58 – 62
Tablas de carga con pluma telescópica arriostrada con abatimiento hidráulico y excenter del plumín (TY3ENZF)	63 – 67
Dimensiones, Pesos y Velocidades	68 – 69
Chasis, Superestructura, Adicionales	74
Observaciones referentes a las tablas de carga	76

Оглавление

Грузоподъемность на телескопической стреле (T)	4 – 8
Грузоподъемность на телескопической стреле с оттяжкой (TY3)	9 – 11
Грузоподъемность на жесткомонтируемом удлинителе (TF)	12 – 16
Грузоподъемность на жесткомонтируемом удлинителе, телескопическая стрела с оттяжкой (TY3F)	17 – 21
Грузоподъемность на жесткомонтируемом удлинителе, телескопическая стрела с оттяжкой и эксцентриком (TY3EF)	22 – 26
Грузоподъемность на качающемся удлинителе (TN)	27 – 36
Грузоподъемность на качающемся удлинителе, телескопическая стрела с оттяжкой (TY3N)	37 – 44
Грузоподъемность на решетчатом удлинителе с изменяемым вылетом при телескопической стреле с оттяжкой и спейсере (TY3SN)	45 – 52
Грузоподъемность на гидравлически управляемом решетчатом удлинителе (TNZF)	53 – 57
Грузоподъемность на телескопической стреле с оттяжкой с гидравлически управляемым решетчатым удлинителем (TY3NZF)	58 – 62
Грузоподъемность на телескопической стреле с оттяжкой с гидравлически управляемым решетчатым удлинителем и эксцентриком (TY3ENZF)	63 – 67
Габариты крана, Нагрузки	68 – 69
Шасси, Поворотная часть, Дополнительное оборудование	75
Примечания к таблицам грузоподъемности	76

Traglasten am Teleskopausleger

Lifting capacities on telescopic boom

Forces de levage à la flèche télescopique · Portate del braccio telescopico

Tablas de carga con pluma telescópica · Грузоподъемность на телескопической стреле

T

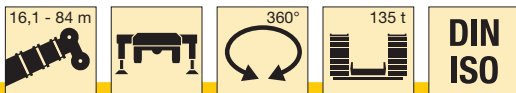

m	16,1 m			21,3 m	26,5 m	31,7 m	36,9 m	42,1 m	m
	1)	2)							
3	500	500	500						3
3,5	400	400	400	262					3,5
4	325	325	325	262	248				4
4,5	262	262	261	259	239				4,5
5	261	255	245	243	229	183			5
6	231	226	216	214	208	168	145		6
7	206	202	192	190	190	156	133	116	7
8	186	182	173	170	170	145	123	107	8
9	170	162	156	153	153	134	114	100	9
10	155	145	141	138	138	124	106	94	10
12	128	119	117	114	114	107	92	83	12
14	107	100	99	97	97	93	80	73	14
16				82	82	83	71	63	16
18				71	71	71	65	55	18
20				56	61	62	58	49,5	20
22					53	54	53	45	22
24					47	47,5	46	40,5	24
26						42,5	40,5	36,5	26
28						37,5	36	33,5	28
30						32,5	32	31	30
32							28,3	28,5	32
34							25,3	26,6	34
36								24,2	36
38								21,7	38
40								19,4	40

¹⁾ nach hinten, 165 t Ballast · over rear, 165 t counterweight · en arrière, contrepoids de 165 t · sul posteriore, zavorra 165 t
 hacia atrás, contrapeso 165 t · назад, противовест 165 т

TAB 231001 / 231003 / 231006

²⁾ nach hinten · over rear · en arrière · sul posteriore · hacia atrás · при выдвинутой назад стреле

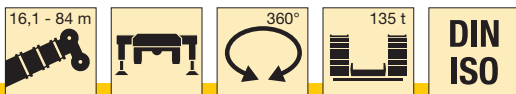

m	47,3 m	52,5 m	57,7 m	62,9 m	68,1 m	73,4 m	78,6 m	84 m	m
	8	93							
9	87	73							9
10	81	69	60						10
12	72	63	54	46,5	41				12
14	63	57	49,5	43	38	33,5			14
16	57	52	45	39	35	31	27,4	20,9	16
18	50	46	41,5	36	32,5	28,8	25,8	19,5	18
20	45	41,5	38	33	30	26,8	24,2	18,2	20
22	40	37,5	35	30,5	27,8	24,9	22,6	16,8	22
24	36,5	34	32	28,2	25,9	23,2	21,1	15,6	24
26	34	30,5	28,9	25,9	24,1	21,6	19,8	14,4	26
28	31,5	28,1	26,8	24	22,5	20,2	18,6	13,4	28
30	28,9	26	24,8	22,2	20,7	18,6	17,4	12,4	30
32	26,6	24	23	20,6	19	17,3	16,3	11,4	32
34	24,5	22,2	21,4	19	17,5	16,1	15	10,2	34
36	22,5	20,5	19,8	17,4	16,1	15	13,9	9,2	36
38	20,3	18,9	18,3	15,8	15	13,9	12,9	8,4	38
40	18	17,4	16,9	14,2	14	12,9	12	7,6	40
42	16,1	15,9	15,6	13,2	13	12	11,2	6,9	42
44	14,3	14,5	14,3	12,1	11,9	11	10,3	6,2	44
46	9,2	13,2	13,1	11,2	10,9	10,1	9,5	5,5	46
48		11,8	11,9	10,3	9,9	9,3	8,8	4,8	48
50		8,8	10,8	9,4	8,9	8,7	8,1	4,2	50
52			9,6	8,5	8,2	8,1	7,6	3,8	52
54			8,5	7,7	7,6	7,5	7,2	3,5	54
56			5,2	6,9	7	6,9	6,7	3,2	56
58				6,2	6,4	6,4	6,3	2,8	58
60				5,4	5,8	5,8	5,9	2,5	60
62					5,3	5,3	5,4	2,2	62
64					4,7	4,8	5	1,9	64
66					3,2	4,3	4,5		66
68						3,8	4,1		68
70						3,4	3,7		70
72							3,3		72
74							2,9		74

TAB 231006

Traglasten am Teleskopausleger

Lifting capacities on telescopic boom

Forces de levage à la flèche télescopique · Portate del braccio telescopico

Tablas de carga con pluma telescópica · Грузоподъемность на телескопической стреле

T

		16,1 - 84 m		360°		105 t		DIN ISO					
		16,1 m		21,3 m		26,5 m		31,7 m		36,9 m		42,1 m	
m		1)										m	
3	262	262											3
3,5	262	262		262									3,5
4	262	262		262		248							4
4,5	262	255		253		239							4,5
5	249	238		236		229		183					5
6	221	210		208		207		168		145			6
7	195	186		183		183		156		133		116	7
8	170	165		163		162		145		123		107	8
9	150	147		145		145		134		114		100	9
10	134	133		130		130		124		106		94	10
12	109	109		107		106		107		92		83	12
14	91	91		88		88		89		80		73	14
16				74		74		75		71		63	16
18				63		63		64		62		55	18
20				55		54		54		53		49,5	20
22						46,5		47		45,5		45	22
24						40,5		41		39,5		39,5	24
26								36		34,5		35	26
28								31,5		29,8		31,5	28
30								28		26		27,9	30
32										22,7		24,5	32
34										19,9		21,6	34
36												19,1	36
38												16,9	38
40												14,9	40

1) nach hinten · over rear · en arrière · sul posteriore · hacia atrás · при выдвинутой назад стреле

TAB 231005 / 231008

		16,1 - 84 m		360°		105 t		DIN ISO									
		47,3 m		52,5 m		57,7 m		62,9 m		68,1 m		73,4 m		78,6 m		84 m	
m																m	
8	93																8
9	87		73														9
10	81		69		60												10
12	72		63		54		46,5		41								12
14	63		57		49,5		43		38			33,5					14
16	57		52		45		39		35			31		27,4		20,9	16
18	50		46		41,5		36		32,5			28,8		25,8		19,5	18
20	45		41,5		38		33		30			26,8		24,2		18,2	20
22	40		37,5		35		30,5		27,8			24,9		22,6		16,8	22
24	36,5		34		32		28,2		25,9			23,2		21,1		15,6	24
26	34		30,5		28,9		25,9		24,1			21,6		19,8		14,4	26
28	30		28,1		26,8		24		22,5			20,2		18,6		13,4	28
30	26,4		26		24,8		22,2		20,7			18,6		17,4		12,4	30
32	23		24		23		20,6		19			17,3		16,3		11,4	32
34	20,1		21,1		21,4		19		17,5			16,1		15		10,2	34
36	17,6		18,6		19,7		17,4		16,1			15		13,9		9,2	36
38	15,3		16,3		17,4		15,8		15			13,9		12,9		8,4	38
40	13,2		14,2		15,3		14,2		14			12,9		12		7,6	40
42	11,4		12,3		13,5		13,2		13			12		11,2		6,9	42
44	10,2		11,2		11,8		12,1		11,9			11		10,3		6,2	44
46	9,2		10,3		10,2		10,8		10,9			10,1		9,5		5,5	46
48			9,5		8,8		9,4		9,9			9,3		8,8		4,8	48
50			8,8		7,7		8		8,9			8,7		8,1		4,2	50
52					6,8		7,4		7,9			8,1		7,6		3,8	52
54					6		6,9		6,7			7,5		7,2		3,5	54
56					5,2		6,4		5,6			6,4		6,7		3,2	56
58							5,9		4,7			5,6		6,3		2,8	58
60							5,4		4,2			5,2		5,2		2,5	60
62									3,9			4,8		4,6		2,2	62
64									3,5			4,5		4		1,9	64
66									3,2			4,1		3,5			66
68												3,7		3			68
70												3,4		2,6			70
72														2,1			72
74														1,7			74

TAB 231008

Traglasten am Teleskopausleger

Lifting capacities on telescopic boom

Forces de levage à la flèche télescopique · Portate del braccio telescopico

Tablas de carga con pluma telescópica · Грузоподъемность на телескопической стреле

T

m	16,1 - 84 m						m
	16,1 m	21,3 m	26,5 m	31,7 m	36,9 m	42,1 m	
3	262						3
3,5	262	262					3,5
4	262	262	248				4
4,5	252	250	239				4,5
5	235	233	229	183			5
6	206	204	203	168	145		6
7	181	179	179	156	133	116	7
8	160	158	158	145	123	107	8
9	143	141	140	134	114	100	9
10	129	126	126	124	106	94	10
12	105	102	101	102	92	83	12
14	86	83	83	84	80	73	14
16		69	69	70	68	63	16
18		59	58	59	57	55	18
20		55	49,5	50	48,5	48,5	20
22			42,5	43	41,5	42	22
24			36,5	37	35,5	37,5	24
26				32,5	30,5	32,5	26
28				28,1	26,3	28,2	28
30				24,7	22,7	24,6	30
32					19,7	21,5	32
34					17,5	18,8	34
36						16,3	36
38						14	38
40						12	40

TAB 231009

m	16,1 - 84 m								m
	47,3 m	52,5 m	57,7 m	62,9 m	68,1 m	73,4 m	78,6 m	84 m	
8	93								8
9	87	73							9
10	81	69	60						10
12	72	63	54	46,5	41				12
14	63	57	49,5	43	38	33,5			14
16	57	52	45	39	35	31	27,4	20,9	16
18	50	46	41,5	36	32,5	28,8	25,8	19,5	18
20	45	41,5	38	33	30	26,8	24,2	18,2	20
22	40	37,5	35	30,5	27,8	24,9	22,6	16,8	22
24	36	34	32	28,2	25,9	23,2	21,1	15,6	24
26	31	30,5	28,9	25,9	24,1	21,6	19,8	14,4	26
28	26,7	27,7	26,8	24	22,5	20,2	18,6	13,4	28
30	23,1	24,1	24,8	22,2	20,7	18,6	17,4	12,4	30
32	20	21	22,1	20,6	19	17,3	16,3	11,4	32
34	17,2	18,2	19,4	19	17,5	16,1	15	10,2	34
36	14,8	15,8	17	17,4	16,1	15	13,9	9,2	36
38	13,5	13,9	14,8	15,4	15	13,9	12,9	8,4	38
40	12,4	13	12,9	13,5	14	12,9	12	7,6	40
42	11,3	12,1	11,4	11,7	12,8	12	11,2	6,9	42
44	10,2	11,2	10,4	10,1	11,2	11	10,3	6,2	44
46	9,2	10,3	9,4	9,1	9,7	10,1	9,5	5,5	46
48		9,5	8,5	8,5	8,3	9,1	8,8	4,8	48
50		8,8	7,7	8	7	7,8	8,1	4,2	50
52			6,8	7,4	5,8	6,9	7,5	3,8	52
54			6	6,9	5,4	6,4	6,3	3,5	54
56			5,2	6,4	5	6	5,2	3,2	56
58				5,9	4,6	5,6	4,5	2,8	58
60				5,4	4,2	5,1	3,9	2,5	60
62					3,9	4,5	3,4	2,2	62
64					3,5	4	2,8	1,9	64
66					3,2	3,5	2,3		66
68						3	1,8		68
70						2,5			70

TAB 231009





Traglasten am Teleskopausleger

Lifting capacities on telescopic boom





Forces de levage à la flèche télescopique · Portate del braccio telescopico

Tablas de carga con pluma telescópica · Грузоподъемность на телескопической стреле

T

		16,1 - 84 m		360°		75 t		DIN ISO					
						DIN ISO							
		16,1 m		21,3 m		26,5 m		31,7 m		36,9 m		42,1 m	
		m		m		m		m		m		m	
3		262											3
3,5		262		262									3,5
4		262		262		248							4
4,5		248		246		239							4,5
5		232		229		229		183					5
6		202		200		199		168		143			6
7		176		174		173		156		131		116	7
8		156		153		153		145		121		107	8
9		138		135		135		134		113		100	9
10		123		120		120		121		105		94	10
12		99		96		95		96		91		83	12
14		81		78		77		78		76		73	14
16				64		64		65		63		62	16
18				59		53		54		52		52	18
20				52		44,5		45,5		43,5		45,5	20
22						38		38,5		37		39	22
24						34		33		31,5		33	24
26								27,9		26,3		28,6	26
28								23,6		21,9		24,3	28
30								21,5		20,2		20,6	30
32										18,8		17,4	32
34										17,5		15,6	34
36												14,6	36
38												13,6	38
40												12,7	40

TAB 231010

		16,1 - 84 m		360°		75 t		DIN ISO									
						DIN ISO											
		47,3 m		52,5 m		57,7 m		62,9 m		68,1 m		73,4 m		78,6 m		84 m	
		m		m		m		m		m		m		m		m	
8		93															8
9		87		73													9
10		81		69		60											10
12		72		63		54		46,5		41							12
14		63		57		49,5		43		38		33,5					14
16		57		52		45		39		35		31		27,4		20,9	16
18		50		46		41,5		36		32,5		28,8		25,8		19,5	18
20		42,5		41,5		38		33		30		26,8		24,2		18,2	20
22		36		36,5		35		30,5		27,8		24,9		22,6		16,8	22
24		31		31		32		28,2		25,9		23,2		21,1		15,6	24
26		26,4		26,9		27,6		25,9		24,1		21,6		19,8		14,4	26
28		22,6		23,2		24		24		22,5		20,2		18,6		13,4	28
30		19,3		20		20,8		21,1		20,7		18,6		17,4		12,4	30
32		17,3		17,2		18,1		18,4		19		17,3		16,3		11,4	32
34		16		15,8		15,7		16,1		16,9		16,1		15		10,2	34
36		14,7		14,8		14,6		14		14,9		15		13,9		9,2	36
38		13,5		13,9		13,4		12,1		13		13,6		12,9		8,4	38
40		12,4		13		12,4		11,1		11,4		12		12		7,6	40
42		11,3		12,1		11,4		10,4		9,9		10,6		11,2		6,9	42
44		10,2		11,2		10,4		9,7		8,6		9,7		9,9		6,2	44
46		9,2		10,3		9,4		9,1		7,8		8,9		8,7		5,5	46
48				9,5		8,2		8,5		7		8,1		7,6		4,8	48
50				8,8		7,1		8		6,3		7,4		6,4		4,2	50
52						6,3		7,4		5,8		6,9		5,2		3,8	52
54						5,6		6,9		5,4		5,9		4,4		3,5	54
56						4,9		6,4		5		4,9		3,8		3,2	56
58								5,9		4,6		4,3		3,1		2,8	58
60								5,4		4,2		3,5		2,4		2,4	60
62										3,8		2,8					62
64										3,2		2,2					64
66										2,6							66

TAB 231010

Hubhöhen

Lifting heights

Hauteurs de levage · Altezze di sollevamento

Alturas de elevación · Высота подъема

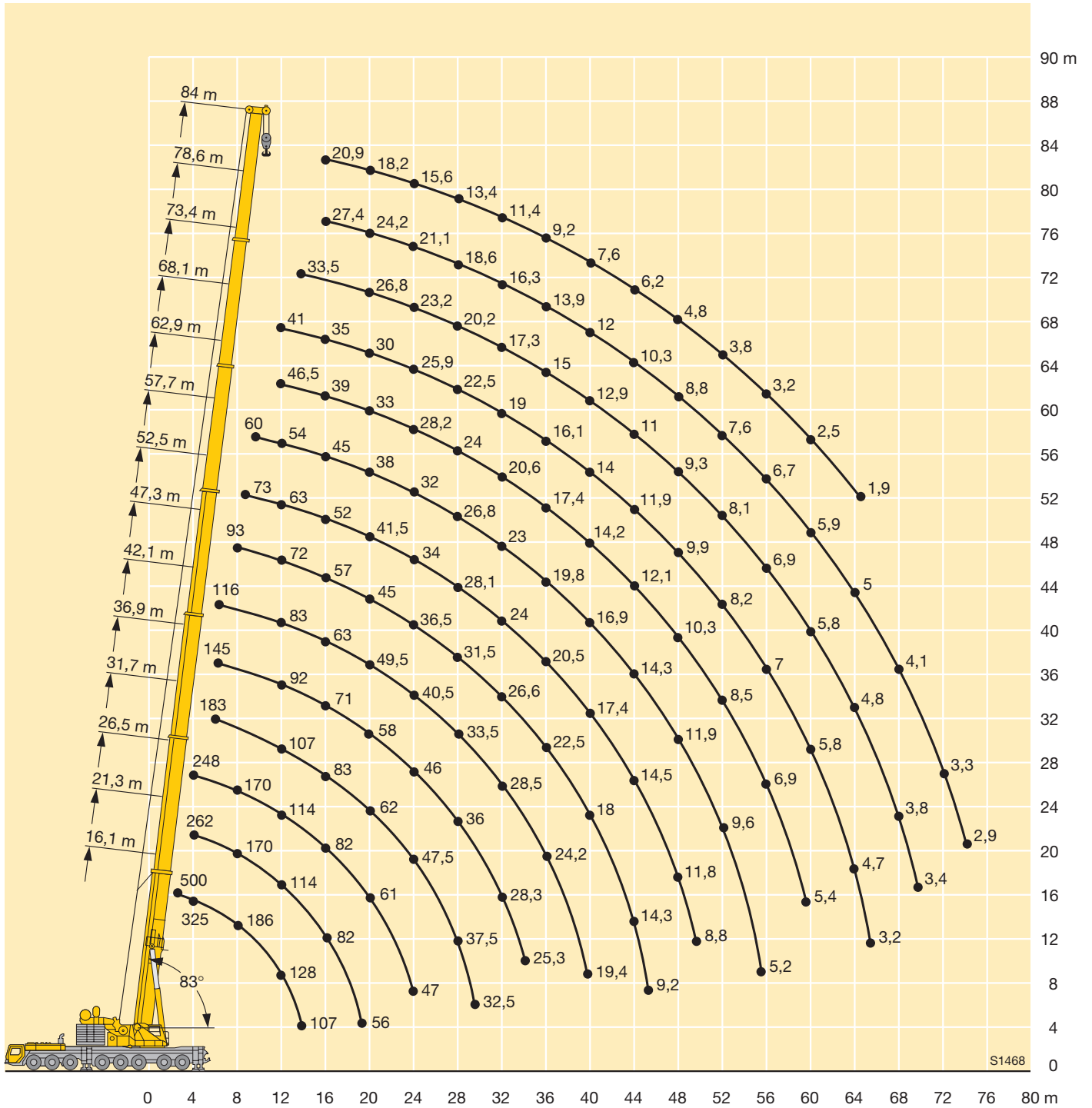

Traglasten am abgespannten Teleskopausleger

Lifting capacities on guyed telescopic boom

Forces de levage à la flèche télescopique haubanée · Portate con braccio telescopico tirantato

Tablas de carga con pluma telescópica arriostrada · Грузоподъемность на телескопической стреле с оттяжкой

TY3

m	31,7 - 84 m												m
	31,7 m	36,9 m	42,1 m	47,3 m	52,5 m	57,7 m	62,9 m	68,1 m	73,4 m	78,6 m	84 m		
5	204												5
6	198	167											6
7	190	162	127										7
8	170	157	123	121									8
9	154	147	119	117	111								9
10	140	135	115	113	107	96							10
12	120	114	108	105	101	91	81						12
14	103	104	96	96	91	86	77	70	62				14
16	93	93	86	86	83	79	74	66	59	52	44		16
18	83	83	82	79	75	73	69	63	57	49,5	42		18
20	73	74	74	73	70	67	65	59	54	47,5	40,5		20
22	65	67	67	66	66	61	60	55	52	45,5	38,5		22
24	59	60	60	61	60	57	55	52	49	44	36,5		24
26	53	55	54	55	54	53	51	49,5	45,5	42	35		26
28	47,5	49,5	49	50	48,5	50	47	46,5	42	40	33,5		28
30	36,5	45	44,5	46	44,5	45,5	43	43	39	38,5	32		30
32		41	40,5	42	40,5	41,5	39,5	40	36,5	36	30,5		32
34		36,5	37	38,5	37	38	36	37	33,5	33,5	29,4		34
36			34	35,5	34	35	33	34	30,5	31	28,1		36
38			31,5	32,5	31	32	30,5	31,5	28,3	28,7	26,9		38
40			24,6	30	28,7	29,7	27,8	28,8	26	26,5	25,8		40
42				27,9	26,4	27,5	25,6	26,6	24	24,6	24,2		42
44				24,7	24,4	25,4	23,5	24,5	22	22,8	22,5		44
46				15,2	22,5	23,5	21,7	22,6	20,1	21,1	20,8		46
48					20,8	21,8	20	20,9	18,4	19,4	19,3		48
50					16	20,3	18,4	19,4	16,8	17,8	17,9		50
52						18,9	16,9	17,9	15,4	16,4	16,6		52
54						16,2	15,6	16,6	14,1	15,1	15,2		54
56						10,8	14,4	15,3	12,8	13,8	14		56
58							12,6	14,2	11,7	12,7	12,8		58
60							9,3	13,1	10,6	11,6	11,8		60
62								12,1	9,6	10,6	10,8		62
64								9,7	8,7	9,6	9,8		64
66									7,8	8,7	8,9		66
68									5,9	7,9	8,1		68
70										7	7,3		70
72										5,9	6,6		72
74										4,1	5,8		74
76											5		76
78											3,8		78

TAB 233012











Traglasten am abgespannten Teleskopausleger

Lifting capacities on guyed telescopic boom

Forces de levage à la flèche télescopique haubanée · Portate con braccio telescopico tirantato

Tablas de carga con pluma telescópica arriostrada · Грузоподъемность на телескопической стреле с оттяжкой

TY3

												
	31,7 m	36,9 m	42,1 m	47,3 m	52,5 m	57,7 m	62,9 m	68,1 m	73,4 m	78,6 m	84 m	
4,5	142											4,5
5	204											5
6	198	167										6
7	190	162	127									7
8	170	157	123	121								8
9	154	147	119	117	111							9
10	140	135	115	113	107	96						10
12	116	114	108	105	101	91	81					12
14	100	102	96	96	91	86	77	70	62			14
16	90	89	86	85	83	79	74	66	59	52	44	16
18	78	79	79	77	74	72	69	63	57	49,5	42	18
20	68	70	70	71	68	66	64	59	54	47,5	40,5	20
22	60	62	62	63	61	61	57	55	52	45,5	38,5	22
24	54	56	55	56	55	55	52	51	47	44	36,5	24
26	47,5	50	49,5	51	49	50	46,5	46,5	43	42	35	26
28	42,5	45	44,5	46	44	45	42,5	42,5	39	39	33,5	28
30	36,5	40,5	40	41,5	40	41	39	39	35,5	35,5	32	30
32		37	36,5	38	36,5	37,5	35,5	35,5	32,5	32,5	30,5	32
34		33,5	33	34,5	33	34	32	33	29,4	29,8	29,2	34
36			30	31,5	30	31	29,2	30	26,9	27,3	26,8	36
38			27,6	29	27,4	28,5	26,6	27,6	24,6	25,1	24,7	38
40			24,6	26,6	25,1	26,2	24,3	25,3	22,5	23,1	22,7	40
42				24,5	23	24	22,1	23,1	20,6	21,2	20,9	42
44				22,5	21,1	22,1	20,2	21,2	18,6	19,5	19,3	44
46				15,2	19,3	20,4	18,5	19,4	16,9	17,9	17,7	46
48					17,7	18,8	16,9	17,8	15,3	16,3	16,3	48
50					16	17,3	15,4	16,4	13,8	14,8	15	50
52						16	14	15	12,5	13,5	13,7	52
54						14,8	12,8	13,8	11,2	12,2	12,4	54
56						10,8	11,6	12,6	10,1	11,1	11,3	56
58							10,6	11,5	9	10	10,2	58
60							9,3	10,5	8	9	9,2	60
62								9,6	7,1	8,1	8,3	62
64								8,8	6,2	7,2	7,4	64
66									5,4	6,4	6,6	66
68									4,7	5,6	5,8	68
70										4,9	5	70
72										4,4	4,5	72
74										3,9	4	74
76											3,4	76
78											2,8	78

TAB 233013

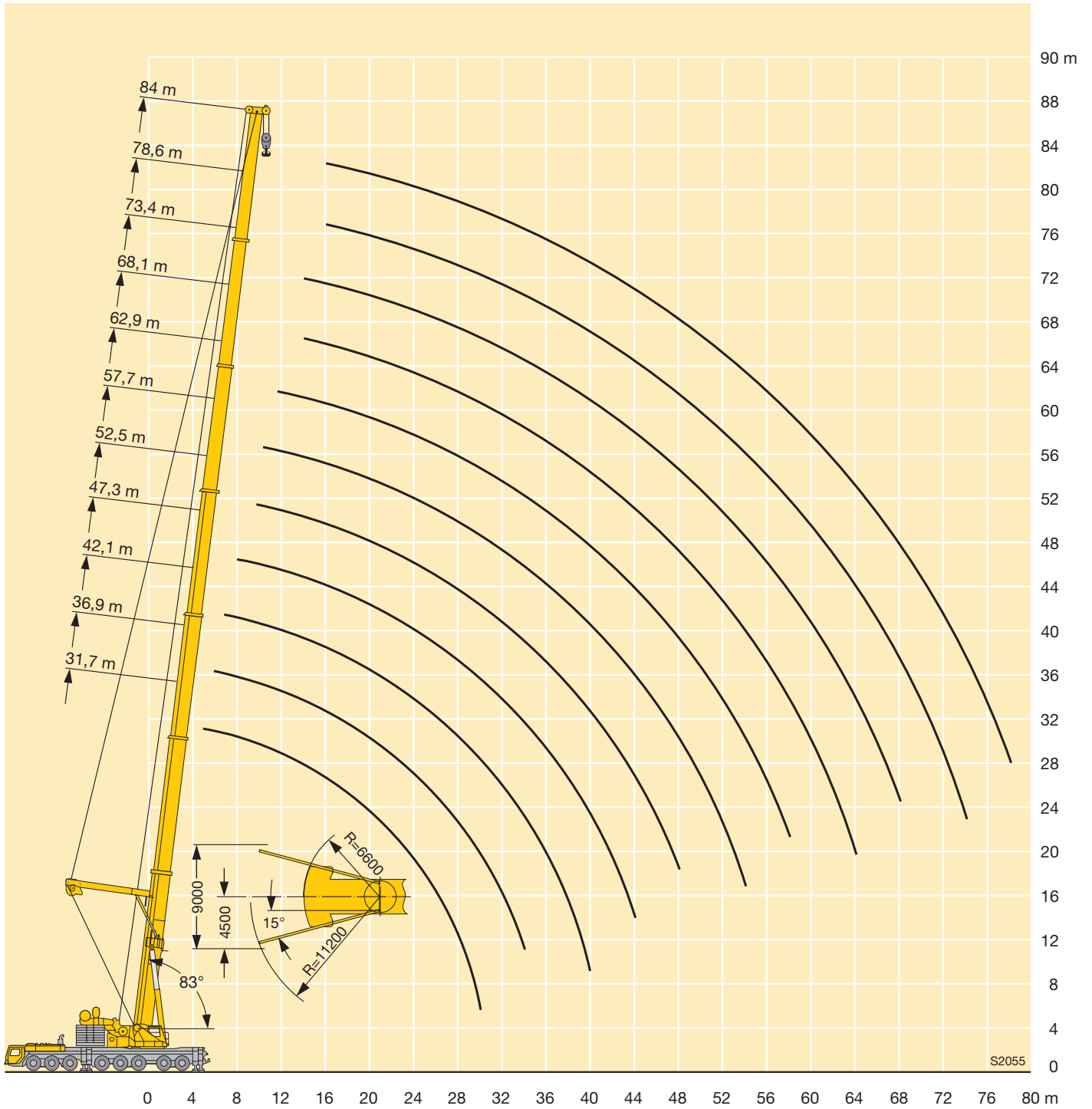

Traglasten an der festen Gitterspitze Lifting capacities on the lattice fly jib

Forces de levage à la fléchette treillis fixe · Portate del falcone fisso

Tablas de carga con plumin fijo de celosía · Грузоподъемность на жесткомонтируемом удлинителе

TF

16,1 - 78,6 m

6 m - 56 m



DIN ISO

m	16,1 m + 2,2 m*																				m
	6 m**			14 m			21 m			28 m			35 m			42 m		49 m	56 m		
	0°	20°	40°	0°	20°	40°	0°	20°	40°	0°	20°	40°	0°	20°	40°	0°	20°	0°	0°		
4	124																			4	
4,5	115																			4,5	
5	107			73																5	
6	93	63		65			50													6	
7	81	57		58			45,5			37										7	
8	73	53	38,5	52			41			33,5			28,1							8	
9	67	49,5	36,5	45,5			37,5			31			25,9			22,4				9	
10	62	46	35	41	29,5		34			28,3			24			20,7				10	
12	52	41	32,5	35,5	25,9		28,2			24			20,7			18			14,8	12,3	12
14	44,5	37	30	31	23	19,1	24,7	18,5		20,8			17,9			15,8			13,1	10,8	14
16	38	33	28,3	26,8	20,8	17,6	21,8	16,5		18,3	13,6		15,6			13,9			11,5	9,6	16
18	34	30,5	27,1	23,2	18,9	16,2	19,3	14,8		16,3	12,2		14			12,2			10,2	8,5	18
20	30,5	28,7		19,9	17,2	15,2	17,1	13,5	11,7	14,6	10,9		12,6	9,9		11			9	7,5	20
22	27,8	27,2		17,7	15,7	14,3	15	12,3	10,8	13	9,9		11,4	8,9		10			8,1	6,6	22
24				16,1	14,5	13,5	13,1	11,3	10	11,6	9	7,8	10,2	8		9,1	6,8		7,3	5,8	24
26				14,6	13,5	13	11,5	10,4	9,4	10,2	8,3	7,2	9,2	7,2		8,3	6,2		6,7	5,3	26
28				13,4	12,9		10,5	9,5	8,9	9	7,6	6,6	8,2	6,5		7,5	5,6		6,1	4,7	28
30				12,4	12,3		9,6	8,8	8,3	7,9	7	6,2	7,3	6	4,9	6,8	5		5,5	4,3	30
32							8,8	8,2	8	7,1	6,4	5,8	6,4	5,6	4,5	6,1	4,6		5	3,8	32
34							8,1	7,8	7,7	6,5	5,8	5,4	5,5	5,1	4,2	5,4	4,2		4,5	3,4	34
36							7,5	7,4		6	5,4	5,1	5	4,7	4	4,8	3,9		4,1		36
38							7			5,5	5,1	4,9	4,6	4,3	3,7	4,1	3,6		3,6		38
40										5	4,8	4,7	4,3	4	3,5	3,7	3,3		3,1		40
42										4,7	4,6		3,9	3,7	3,3	3,3	3,1				42
44										4,4	4,4		3,6	3,5	3,1	3,1	2,8				44
46													3,3	3,2	3	2,8	2,6				46
48													3,1	3,1	2,9	2,6					48
50													2,9	2,9		2,4					50
52													2,7								52

* Adapter · adapter · pièce d'adaptateur · adattatore · adaptador · адаптер

TAB 231439 / 231447 / 231455

** Option · optional · en option · opzione · opcional · по заказу

Traglasten an der festen Gitterspitze Lifting capacities on the lattice fly jib

Forces de levage à la fléchette treillis fixe · Portate del falcone fisso

Tablas de carga con plumin fijo de celosia · Грузоподъемность на жесткомонтируемом удлинителе

TF



m	47,3 m + 2,2 m*																		m					
	6 m**			14 m			21 m			28 m			35 m			42 m		49 m		56 m				
	0°	20°	40°	0°	20°	40°	0°	20°	40°	0°	20°	40°	0°	20°	40°	0°	20°	0°		0°				
9	69																			9				
10	64																			10				
12	58	52		44				32												12				
14	52	49	35,5	40				29,4					23,1							14				
16	47,5	45,5	34	37	25,3			27,2					21,3				13,3			16				
18	43	42	33	34,5	23,8			25,2	17,2				19,7				12,3		10,2	8	18			
20	39	38,5	32	32	22,5	17,5		23,4	16,2				18,4				11,4		9,4	7,3	20			
22	35,5	35,5	31	30	21,3	16,9		21,8	15,3				17,1	12,1			10,6		8,7	6,7	22			
24	32,5	32,5	30	28,3	20,2	16,3		20,4	14,4	11,3			16	11,4			9,9		8,1	6,2	24			
26	29,8	29,8	29,4	26,7	19,2	15,8		19,3	13,7	10,8			14,9	10,8			9,3		7,6	5,8	26			
28	27,3	27,3	27,2	24,9	18,4	15,3		18,3	12,9	10,4			14,1	10,2			8,7		7,1	5,3	28			
30	24,9	24,8	24,8	23	17,7	14,8		17,3	12,3	10,1			13,4	9,6	7		10,3	7,3	8,1	5,8	6,6	4,9	30	
32	22,6	22,4	22,6	21,3	17	14,5		16,5	11,8	9,7			12,7	9,1	6,7		9,7	6,9	7,6	5,4	6,1	4,5	32	
34	20,3	20,2	20,4	19,6	16,3	14,1		15,6	11,3	9,4			12	8,6	6,4		9,2	6,5	7,2	5,1	5,7	4,2	34	
36	18,1	18,1	18,5	18,1	15,7	13,8		14,8	10,8	9,1			11,4	8,2	6,2		8,7	6,1	4,5	6,8	4,8	5,3	3,8	36
38	16,2	16,5	16,9	16,5	15,1	13,5		13,9	10,4	8,9			10,9	7,8	6		8,3	5,8	4,3	6,4	4,6	5	3,6	38
40	14,8	15,1	15,5	14,9	14,6	13,2		13,2	10	8,6			10,3	7,5	5,7		7,9	5,5	4,1	6,1	4,3	4,7	3,3	40
42	13,5	13,7	14,1	13,4	13,8	13		12,4	9,6	8,4			9,7	7,2	5,5		7,5	5,3	4	5,8	4,1	4,4	3	42
44	12,3	12,4		12,1	12,7	12,8		11,7	9,2	8,2			9,1	6,9	5,4		7,1	5	3,8	5,5	3,8	4,1	2,8	44
46	11,2	11,4		11,1	11,6	12		10,9	8,9	8,1			8,6	6,6	5,3		6,7	4,8	3,7	5,2	3,7	3,9	2,6	46
48	10,1	10,4		10,1	10,6			9,9	8,6	7,9			8	6,3	5,1		6,3	4,6	3,6	4,9	3,5	3,6		48
50	9,2			9,3	9,6			9,1	8,3	7,7			7,5	6	5		5,9	4,4	3,5	4,6	3,3	3,4		50
52	8,5			8,4	8,7			8,3	8	7,6			7	5,8	4,9		5,6	4,2	3,4	4,4	3,2	3,2		52
54				7,6	7,9			7,6	7,8	7,6			6,6	5,5	4,8		5,2	4,1	3,3	4,1	3,1	3		54
56				6,8	7,2			7	7,4				6,3	5,3	4,7		4,8	3,9	3,2	3,9	2,9	2,7		56
58				6,2				6,3	6,7				6	5,1	4,6		4,5	3,7	3,1	3,6	2,8	2,5		58
60				5,7				5,7	6,1				5,7	5	4,6		4,2	3,6	3	3,4	2,7	2,3		60
62								5,1	5,5				5,2	4,9			4,1	3,4	3	3,1	2,5	2,2		62
64								4,6	5				4,7	4,7			3,9	3,3	2,9	2,9	2,4	2		64
66								4,3					4,2	4,6			3,7	3,2	2,9	2,8	2,3			66
68													3,8	4,2			3,6	3,1	2,9	2,6	2,2			68
70													3,4	3,8			3,3	3	2,9	2,5	2,1			70
72													3,1				3	2,9	2,8	2,4	2			72
74																	2,6	2,9	2,8	2,3	1,9			74
76																	2,2	2,8	2,8	2,1	1,9			76
78																	1,9	2,3		1,8	1,8			78
80																				1,5	1,7			80
82																					1,7			82
84																					1,4			84

* Adapter · adapter · pièce d'adaptateur · adattatore · adaptador · адаптер

** Option · optional · en option · opzione · opcional · no заказ

Traglasten an der festen Gitterspitze Lifting capacities on the lattice fly jib

Forces de levage à la flèche treillis fixe · Portate del falcone fisso

Tablas de carga con plumin fijo de celosia · Грузоподъемность на жесткомонтируемом удлинителе

TF



m	57,7 m + 2,2 m*																		m			
	6 m**			14 m			21 m			28 m			35 m			42 m		49 m		56 m		
	0°	20°	40°	0°	20°	40°	0°	20°	40°	0°	20°	40°	0°	20°	40°	0°	20°	0°		0°		
12	42,5																			12		
14	38,5	38		32,5				26,7												14		
16	35,5	35	34	29,9				24,8					19,3							16		
18	32,5	32	32	27,6	24,1			23,3					18,1			14		11,7		18		
20	29,7	29,4	29,4	25,5	23			22					17			13,2		11		8,4	20	
22	27,3	27,1	27,2	23,6	22	16,9		20,5	15,1				16,1			12,4		10,3		7,8	5,9	22
24	25,1	24,9	25,1	21,8	21	16,3		19,1	14,4				15,2			11,7		9,7		7,3	5,5	24
26	23,2	23	23,2	20,2	20,1	15,9		17,8	13,7				14,4	10,6		11,1		9,2		6,9	5,1	26
28	21,5	21,4	21,5	18,7	18,9	15,4		16,6	13,1	10,4			13,7	10,1		10,5	7,6			8,7		28
30	20	19,8	20	17,4	17,6	15		15,4	12,5	10,1	13		9,6			9,9	7,3			8,2		30
32	18,6	18,4	18,5	16,2	16,4	14,6		14,3	12	9,8	12,4		9,2	6,7		9,4	6,9			7,8	5,3	32
34	17,2	17,1	17,2	15,1	15,3	14,3		13,3	11,5	9,5	11,7		8,7	6,4		8,9	6,5			7,4	5	34
36	15,8	15,8	15,8	14	14,3	14		12,4	11,1	9,2	11		8,3	6,2		8,5	6,2			7	4,8	36
38	14,5	14,6	14,6	13,1	13,3	13,4		11,6	10,7	9	10,3		8	6		8,1	5,9	4,3		6,6	4,6	38
40	13,2	13,2	13,4	12,1	12,4	12,4		10,8	10,3	8,8	9,6		7,6	5,8		7,7	5,6	4,1		6,3	4,3	40
42	11,9	11,9	12,1	11,2	11,5	11,5		10	10	8,6	8,9		7,3	5,7		7,4	5,3	4		6	4,1	42
44	10,6	10,7	11	10,3	10,6	10,7		9,3	9,6	8,4	8,3		7,1	5,5		7,1	5,1	3,9		5,7	3,9	44
46	9,4	9,6	9,9	9,4	9,7	9,8		8,6	9	8,2	7,7		6,8	5,3		6,7	4,9	3,8		5,5	3,7	46
48	8,5	8,7	9	8,5	8,9	9,1		8	8,3	8,1	7,1		6,6	5,2		6,2	4,7	3,6		5,2	3,6	48
50	7,7	7,8	8	7,5	8,1	8,3		7,3	7,7	7,9	6,6		6,3	5,1		5,7	4,6	3,5		5	3,4	50
52	6,9	6,9		6,7	7,3	7,6		6,6	7,1	7,4	6,1		6,1	5		5,3	4,4	3,4		4,7	3,3	52
54	6,2	6,2		6,1	6,6	6,9		5,9	6,4	6,8	5,6		5,9	4,9		4,8	4,2	3,4		4,4	3,2	54
56	5,5	5,6		5,5	5,9			5,2	5,8	6,2	5,1		5,7	4,8		4,4	4,1	3,3		4	3	56
58	4,8	5		5	5,3			4,6	5,4	5,7	4,5		5,3	4,7		4	4	3,2		3,7	2,9	58
60	4,3	4,4		4,4	4,7			4,1	4,9	5,3	4		4,8	4,7		3,6	3,8	3,1		3,3	2,8	60
62	3,9			3,9	4,1			3,6	4,4		3,5		4,4	4,6		3,2	3,7	3,1		3	2,7	62
64				3,3	3,7			3,2	3,8		3		4	4,3		2,8	3,5	3		2,7	2,6	64
66				2,8	3,2			2,7	3,3		2,6		3,5	3,9		2,4	3,3	3		2,4	2,5	66
68				2,4				2,3	2,8		2,2		3,1	3,5		2	3	2,9		2	2,4	68
70								1,9	2,3		1,8		2,6			1,8	2,6	2,9			2,3	70
72									1,9				2,2				2,3	2,7			2,1	72
74													1,7				1,9	2,3			1,8	74
76																		1,9				76

* Adapter · adapter · pièce d'adaptateur · adattatore · adaptador · адаптер

** Option · optional · en option · opzione · opcional · по заказу

TAB 231439 / 231447 / 231455

Traglasten an der festen Gitterspitze Lifting capacities on the lattice fly jib

Forces de levage à la flèche treillis fixe · Portate del falcone fisso

Tablas de carga con plumin fijo de celosia · Грузоподъемность на жесткомонтируемом удлинителе

TF



m	68,1 m + 2,2 m*																		m	
	6 m**			14 m			21 m			28 m			35 m			42 m		49 m		56 m
	0°	20°	40°	0°	20°	40°	0°	20°	40°	0°	20°	40°	0°	20°	40°	0°	20°	40°		0°
14	29																			14
16	26,5	26,7		22,3																16
18	24,4	24,5	24,7	20,6				17,5				14,8								18
20	22,5	22,6	22,9	19,1	19,1			16,3				13,8				11,8				20
22	20,8	20,9	21,1	17,8	17,8			15,2				12,8				11			8,7	22
24	19,3	19,4	19,5	16,5	16,7	15,9	14,3	13,5				12				10,3			8,3	24
26	17,8	17,9	18,1	15,4	15,6	15,4	13,3	13				11,3				9,6			7,9	26
28	16,4	16,6	16,8	14,3	14,7	14,7	12,4	12,5				10,6	9,4			9,1			7,5	28
30	15,2	15,3	15,5	13,2	13,7	13,9	11,6	11,8	9,8	9,9	9,1					8,5			7,1	30
32	14,1	14,2	14,4	12,2	12,7	13,1	10,8	11,1	9,5	9,3	8,7					8	6,4		6,7	32
34	13	13,1	13,3	11,3	11,8	12,2	9,9	10,5	9,3	8,6	8,4					7,6	6,2		6,3	34
36	12,1	12,1	12,3	10,5	10,9	11,4	9,2	9,9	9,1	7,9	8,1	6				7,1	5,9		6	36
38	11,2	11,2	11,3	9,7	10,1	10,6	8,5	9,2	8,9	7,3	7,8	5,9	6,6	5,7		6,6	5,7		5,6	38
40	10,3	10,4	10,5	8,9	9,3	9,8	7,8	8,5	8,7	6,7	7,5	5,7	6	5,4		6	5,4		5,2	40
42	9,5	9,5	9,6	8,3	8,6	9	7,2	7,8	8,4	6,1	7,1	5,6	5,5	5,2	3,9			4,8	3,8	42
44	8,7	8,8	8,9	7,6	8	8,3	6,6	7,2	8	5,6	6,7	5,4	5	5	3,8			4,4	3,7	44
46	8	8	8,1	7	7,3	7,7	6	6,6	7,4	5,1	6,2	5,3	4,6	4,8	3,7			3,9	3,5	46
48	7,3	7,3	7,3	6,4	6,7	7,1	5,4	6,1	6,8	4,6	5,7	5,2	4,1	4,6	3,6	3,5		3,4	3,4	48
50	6,6	6,6	6,7	5,8	6,2	6,4	4,9	5,6	6,3	4,2	5,2	5,1	3,7	4,5	3,5	3,2		3,3	3,3	50
52	5,9	6	6,1	5,3	5,6	5,9	4,4	5,1	5,7	3,7	4,7	4,9	3,3	4,2	3,4	2,8		3,1	3,1	52
54	5,2	5,4	5,5	4,7	5,1	5,3	4	4,6	5,2	3,3	4,3	4,9	3	3,8	3,3	2,5		3	3	54
56	4,6	4,8	4,9	4,2	4,5	4,8	3,5	4,1	4,8	2,9	3,9	4,5	2,6	3,4	3,3	2,1		2,9	2,9	56
58	4	4,2		3,7	4	4,3	3,1	3,7	4,3	2,5	3,5	4	2,3	3,1	3,2			2,7	2,7	58
60	3,5	3,6		3,2	3,6	3,8	2,7	3,3	3,8	2,1	3,1	3,6		2,7	3,1			2,4	2,4	60
62	3	3,1		2,8	3,2		2,3	2,9	3,4		2,7	3,2		2,4	3			2,1	2,1	62
64	2,5	2,6		2,3	2,7		2	2,5	3		2,3	2,8		2	2,7			1,8		64
66	2	2,1		1,9	2,2			2,1	2,6		2	2,4			2,3					66
68				1,8					2,2			2,1			2					68
70												1,7								70

* Adapter · adapter · pièce d'adaptateur · adattatore · adaptador · адаптер
** Option · optional · en option · opzione · opcional · no заказу

TAB 231439 / 231447 / 231455



m	78,6 m + 2,2 m*														m					
	6 m**			14 m			21 m			28 m			35 m			42 m				
	0°	20°	40°	0°	20°	40°	0°	20°	40°	0°	20°	40°	0°	20°		40°	0°	20°		
16	19,5																			16
18	18	18,1		14,8																18
20	16,8	16,9	17,1	13,7				11,5												20
22	15,7	15,7	15,9	12,8				10,7				8,9								22
24	14,7	14,7	14,8	11,9	12,3			10				8,3			6,9					24
26	13,8	13,8	13,9	11,2	11,5			9,3				7,7			6,4				5,2	26
28	12,8	12,9	13	10,5	10,7	11,1	8,7	9,3				7,2			5,9				4,8	28
30	11,9	12,1	12,2	9,9	10	10,4	8,2	8,7				6,7			5,5				4,4	30
32	11	11,2	11,4	9,2	9,4	9,7	7,7	8,1				6,3	6,9		5,1				4,1	32
34	10,1	10,4	10,6	8,6	8,8	9,1	7,2	7,6	8,1	5,9	6,5				4,7				3,8	34
36	9,3	9,5	9,8	7,8	8,3	8,6	6,8	7,1	7,6	5,5	6				4,4	5,1			3,5	36
38	8,6	8,8	9	7,2	7,7	8	6,3	6,6	7,1	5,1	5,6				4,1	4,7			3,2	38
40	7,9	8,1	8,3	6,6	7,1	7,5	5,7	6,2	6,6	4,7	5,2	5,4			3,7	4,4			2,9	40
42	7,3	7,4	7,6	6	6,5	7	5,2	5,8	6,2	4,3	4,8	5,3	3,4		4				2,6	42
44	6,7	6,8	7	5,4	5,9	6,6	4,7	5,4	5,8	3,9	4,5	5			3,1	3,7				44
46	6,1	6,2	6,4	4,9	5,4	6	4,3	5	5,4	3,5	4,1	4,6	2,8		3,4	3,5			2,8	46
48	5,6	5,7	5,8	4,4	4,9	5,5	3,9	4,6	5	3,1	3,8	4,3	2,5		3,1	3,5			2,5	48
50	5	5,1	5,3	4	4,4	5	3,4	4,1	4,6	2,7	3,5	3,9			2,8	3,3			2,3	50
52	4,5	4,6	4,7	3,5	4	4,5	3	3,7	4,2	2,3	3,1	3,6			2,6	3,1				52
54	4	4,1	4,2	3,1	3,5	4	2,7	3,3	3,8		2,8	3,3			2,3	2,8				54
56	3,6	3,6	3,7	2,7	3,1	3,6	2,3	2,9	3,4		2,5	3			2	2,5				56
58	3,1	3,2	3,3	2,3	2,7	3,2		2,5	3		2,1	2,7			2,3					58
60	2,7	2,8	2,9		2,3	2,8		2,2	2,6			2,4			2					60
62	2,3	2,4	2,5		1,9	2,4			2,2			2								62
64	1,9	2				2			1,9											64

* Adapter · adapter · pièce d'adaptateur · adattatore · adaptador · адаптер
** Option · optional · en option · opzione · opcional · no заказу

TAB 231439 / 231447 / 231455

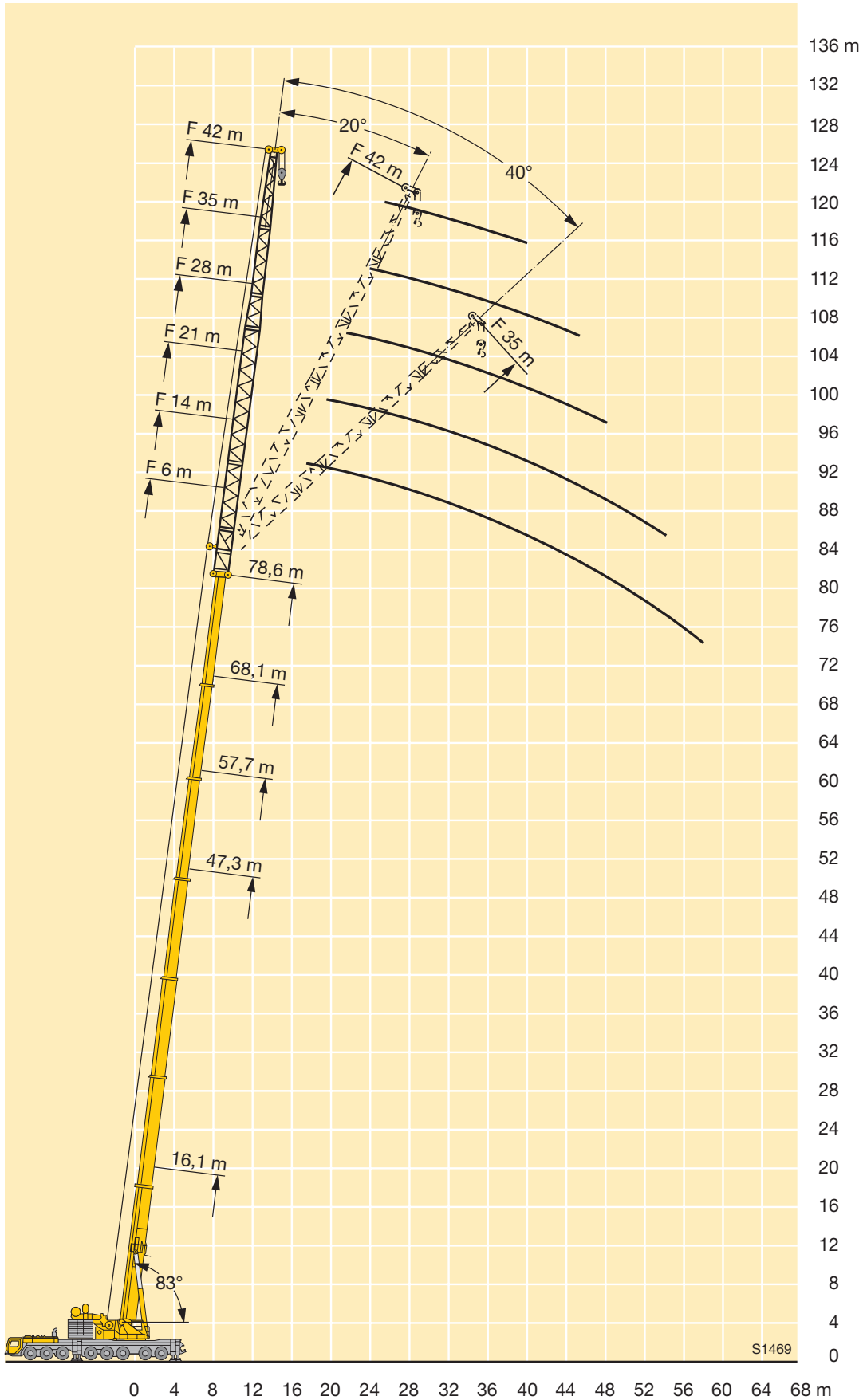

S1469

Traglasten an der festen Gitterspitze mit abgespanntem Teleskopausleger

Lifting capacities on the lattice fly jib with guyed telescopic boom

Forces de levage à la fléchette treillis fixe avec flèche télescopique haubanée

Portate del falcone fisso con braccio telescopico tirantato

Tablas de carga con pluma telescópica arriostrada mas plumin fijo de celosia

Грузоподъемность на жесткомонтируемом удлинителе, телескопическая стрела с оттяжкой

TY3F



m	47,3 m + 2,2 m*																		m			
	6 m**			14 m			21 m			28 m			35 m			42 m		49 m		56 m		
	0°	20°	40°	0°	20°	40°	0°	20°	40°	0°	20°	40°	0°	20°	40°	0°	20°	0°		0°		
9	93																			9		
10	93			67																10		
12	91	65	38,5	61			46													12		
14	82	61	37	57			42,5					31,5			24,5					14		
16	74	57	35,5	54	31,5		39,5					29,2			22,7			17,5		13,1	16	
18	67	53	34,5	51	30,5		37,5	19,5				27,4			21,2			16,3		12,2	9,8	18
20	61	50	33,5	48	29,4	20,1	35	18,7				25,7			19,9			15,3		11,3	9	20
22	55	47	32,5	45,5	28,5	19,9	33	18,1				24,3	12,4		18,8			14,4		10,6	8,4	22
24	50	44,5	31,5	43	27,8	19,8	31	17,4	11,7	23	11,9				17,8			13,6		9,9	7,8	24
26	45,5	42	30,5	40,5	27,1	19,7	29,5	16,9	11,5	21,7	11,4				16,8	8,6		12,9		9,3	7,3	26
28	40,5	40	29,8	38,5	26,5	19,6	27,9	16,4	11,4	20,4	11				15,8	8,2		12,1		8,8	6,8	28
30	36	37,5	29,1	37	25,9	19,6	26,6	15,9	11,3	19,3	10,6	7			14,9	7,9		11,5	5,9	8,3	6,4	30
32	32,5	33,5	28,5	34,5	25,4	19,5	25,3	15,5	11,1	18,4	10,3	6,8			14	7,5		10,8	5,6	7,8	6	32
34	28,8	29,8	27,9	31	25	19,5	24	15,1	11,1	17,5	10	6,7			13,3	7,2		10,2	5,3	7,3	5,6	34
36	25,7	26,6	27,2	28,1	24,5	19,5	22,8	14,8	11	16,7	9,7	6,6			12,7	6,9	4,3	9,6	5	6,9	5,2	36
38	22,9	23,8	24,3	25,4	24,1	19,5	21,7	14,5	11	15,8	9,4	6,4			12,2	6,6	4,1	9,2	4,8	6,5	4,9	38
40	20,4	21,2	21,6	22,9	23,8	19,5	20,8	14,2	11	15	9,2	6,4			11,5	6,4	4	8,8	4,5	6,1	4,5	40
42	18,2	18,8		20,6	22,3	19,5	20	13,9	11	14,3	9	6,3			10,9	6,2	3,9	8,3	4,3	5,8	4,2	42
44	16,2	16,7		18,6	20,1	19,5	19,3	13,6	11	13,7	8,8	6,3			10,4	6	3,7	7,9	4,1	5,5	3,9	44
46	14,3	14,8		16,7	18,1	18,9	18,2	13,5	11	13,2	8,6	6,3			9,8	5,9	3,7	7,5	3,9	5,2	3,7	46
48	12,6	13		15	16,2	17	16,5	13,3	11	12,7	8,4	6,3			9,4	5,7	3,6	7	3,8	4,9	3,5	48
50	10,5			13,4	14,5		14,9	13,2	11	12,2	8,2	6,3			9	5,6	3,6	6,7	3,7	4,7	3,3	50
52	6,4			12	13		13,4	13	11	11,7	8,1	6,3			8,7	5,4	3,6	6,4	3,6	4,4	3	52
54				10,7	11,5		12,1	12,9	11	11,3	8	6,3			8,3	5,3	3,6	6,1	3,5	4,1	2,8	54
56				9,4	10,1		10,8	12,2	11	10,9	8	6,3			8	5,2	3,6	5,9	3,4	3,9	2,7	56
58				7,4			9,7	10,9		10,5	7,9	6,3			7,7	5,1	3,6	5,6	3,3	3,7	2,5	58
60							8,6	9,7		9,6	7,8	6,3			7,4	5,1	3,6	5,4	3,3	3,6	2,3	60
62							7,6	8,5		8,6	7,7	6,3			7,1	5	3,6	5,2	3,2	3,4	2,2	62
64							6,1	7,4		7,7	7,7				6,8	4,9	3,6	4,9	3,1	3,3	2	64
66							4			6,8	7,6				6,6	4,9	3,6	4,7	3,1	3,1	1,9	66
68										5,9	7				6,4	4,8	3,6	4,5	3	3	1,8	68
70										4,7	6,1				6,1	4,8	3,6	4,4	3	2,8		70
72										3,3					5,4	4,7		4,3	3	2,7		72
74															4,7	4,7		4,2	2,9	2,6		74
76															3,9	4,7		4	2,9	2,5		76
78															2,7	4,3		3,9	2,9	2,4		78
80																		3,7	2,9	2,3		80
82																		2,9	2,9	2,2		82
84																		1,9	2,9	2,1		84
86																				2		86
88																				1,9		88

* Adapter · adapter · pièce d'adaptateur · adattatore · adaptador · адаптер

** Option · optional · en option · opzione · opcional · по заказу

Traglasten an der festen Gitterspitze mit abgespanntem Teleskopausleger

Lifting capacities on the lattice fly jib with guyed telescopic boom

Forces de levage à la fléchette treillis fixe avec flèche télescopique haubannée

Portate del falcone fisso con braccio telescopico tirantato

Tablas de carga con pluma telescópica arriostrada mas plumin fijo de celosía

Грузоподъемность на жесткомонтируемом удлинителе, телескопическая стрела с оттяжкой

TY3F



m	57,7 m + 2,2 m*																	m						
	6 m**			14 m			21 m			28 m			35 m			42 m			49 m	56 m				
	0°	20°	40°	0°	20°	40°	0°	20°	40°	0°	20°	40°	0°	20°	40°	0°	20°		0°	0°				
12	69																				12			
14	68	62	38	55				42,5													14			
16	65	58	36,5	52				39,5				29,1									16			
18	60	55	35,5	49,5				37,5				27,3					21,1				18			
20	55	53	34,5	47,5				35,5				25,9					19,9			15,2	11,9	20		
22	51	50	33,5	45,5				30,5	20,6	34	18,9	24,7					18,8			14,4	11,2	8,4	22	
24	46,5	46,5	32,5	43				29,7	20,6	32,5	18,4	23,5					18			13,7	10,6	7,8	24	
26	43	43	32	40				29,1	20,5	31	17,9	22,5	12,8				17,2			13,1	10,1	7,4	26	
28	39,5	40	31	37				28,5	20,5	29,7	17,4	11,8	21,6	12,4			16,4			12,5	9,6	6,9	28	
30	36,5	37	30,5	34,5				28	20,4	28,5	17	11,7	20,7	12			15,7	8,1		12	9,2	6,6	30	
32	33	34	29,8	32				27,5	20,4	27,3	16,6	11,6	19,9	11,7	6,9	15,1	7,9			11,5	5,5	8,7	6,2	32
34	30	31	29,2	30				27	20,4	26,3	16,3	11,6	19,1	11,3	6,8	14,5	7,6			11	5,3	8,3	5,9	34
36	27,1	28,1	28,7	28				26,5	20,4	25,4	16	11,5	18,3	11	6,8	13,9	7,4			10,5	5,1	7,9	5,6	36
38	24,5	25,4	26	25,6				26,1	20,4	24,4	15,7	11,5	17,7	10,7	6,7	13,4	7,1	4,2		10	4,9	7,6	5,3	38
40	22	22,8	23,3	23,4				25,1	20,4	22,8	15,4	11,5	17,1	10,5	6,7	12,8	6,9	4,1		9,6	4,7	7,2	5	40
42	19,8	20,5	21	21,3				23,1	20,4	21,4	15,2	11,5	16,6	10,3	6,6	12,4	6,7	4		9,2	4,6	6,9	4,7	42
44	17,7	18,4	18,8	19,5				21,1	20,4	20	15	11,5	16	10,1	6,6	11,9	6,5	3,9		8,8	4,4	6,5	4,5	44
46	15,9	16,5	16,8	17,6				19,1	20,2	18,3	14,7	11,5	15,3	9,9	6,6	11,5	6,4	3,9		8,5	4,3	6,2	4,2	46
48	14,2	14,7	15	15,9				17,3	18,2	16,8	14,5	11,5	14,7	9,7	6,6	11,1	6,3	3,8		8,2	4,1	6	4	48
50	12,6	13,1		14,3				15,6	16,5	15,3	14,3	11,5	14,2	9,6	6,6	10,6	6,1	3,8		7,9	4	5,7	3,8	50
52	11,2	11,6		12,9				14,1	14,8	13,9	14,2	11,5	13,8	9,4	6,6	10,1	6	3,8		7,5	3,9	5,5	3,6	52
54	9,8	10,2		11,5				12,6	13,3	12,5	14,1	11,5	13,2	9,2	6,6	9,7	5,9	3,8		7,2	3,8	5,3	3,4	54
56	8,6	8,9		10,3				11,3	12,9	11,5	12,1	11,5	12,1	9,1	6,6	9,4	5,8	3,8		6,8	3,8	5	3,2	56
58	7,5	7,7		9,2				10,1	11,6	11,5	10,9	10,9	9	6,6	9,1	5,6	3,8			6,5	3,7	4,8	3	58
60	5,6			8,1				8,9	9	10,4	11,3	9,8	8,9	8,9	6,6	8,8	5,5	3,8		6,3	3,6	4,6	2,9	60
62				7,1				7,8	8	9,3	10,1	8,8	8,9	8,9	6,6	8,5	5,4	3,8		6,1	3,5	4,3	2,7	62
64				6,2				6,8	7,1	8,3	8,9	7,9	8,8	8,8	6,6	8,3	5,4	3,8		5,9	3,5	4,2	2,6	64
66				5,1				5,8	6,2	7,3	7	8,5	8,5	8,5	6,6	7,8	5,3	3,8		5,7	3,4	4	2,4	66
68				3,6					5,4	6,3		6,2	7,6	6,6	6,9	5,3	3,8			5,5	3,4	3,9	2,3	68
70									4,7	5,4		5,4	6,7	6,6	6,1	5,3	3,8			5,3	3,3	3,7	2,2	70
72									4	4,7		4,7	5,8		5,4	5,2	3,8			5,1	3,3	3,6	2,1	72
74									2,8	3,7		4,2	5		4,8	5,2	3,8			5	3,3	3,5	2	74
76												3,6	4,4		4,2	5,1	3,8			4,5	3,2	3,3	1,9	76
78												3	3,8		3,7	4,8				4	3,2	3,2	1,7	78
80												1,9	3,2		3,2	4,2				3,6	3,2	3,1	1,7	80
82															2,6	3,7				3,1	3,1	3	1,6	82
84																2,1	3,1			2,5	3,1	2,9	1,5	84
86																	2,4			2	3,1	2,4		86
88																	1,7			1,5	2,8	1,9		88
90																				2,1	2,1	1,4		90
92																				1,5				92

* Adapter · adapter · pièce d'adaptateur · adattatore · adaptador · адаптер

** Option · optional · en option · opzione · opcional · no заказ

Traglasten an der festen Gitterspitze mit abgespanntem Teleskopausleger

Lifting capacities on the lattice fly jib with guyed telescopic boom

Forces de levage à la flèche treillis fixe avec flèche télescopique haubanée

Portate del falcone fisso con braccio telescopico tirantato

Tablas de carga con pluma telescópica arriostrada mas plumin fijo de celosia

Грузоподъемность на жесткомонтируемом удлинителе, телескопическая стрела с оттяжкой

TY3F



m	68,1 m + 2,2 m*																		m			
	6 m**			14 m			21 m			28 m			35 m			42 m		49 m		56 m		
	0°	20°	40°	0°	20°	40°	0°	20°	40°	0°	20°	40°	0°	20°	40°	0°	20°	0°		0°		
14	50																			14		
16	49,5	50		42																16		
18	47,5	47,5	35,5	40,5			32													18		
20	45	45	34,5	38	30,5		30,5					23,8								20		
22	42,5	42,5	34	36	29,7		29,3					22,7			17,8					22		
24	40,5	40	33	34,5	28,8	21,1	28,1	18,9				21,7			17			12,8		24		
26	38,5	37,5	32,5	33	27,9	21,1	27,1	18,5				20,9			16,3			12,3	9,6	6,8	26	
28	36	35,5	31,5	31,5	27,1	21,1	26,1	18,1				20,1	12,4		15,7			11,8	9,2	6,4	28	
30	33,5	33	31	29,9	26,4	21,1	25,2	17,8	12,1			19,4	12,1		15,1			11,3	8,8	6,1	30	
32	31,5	31	30,5	28,2	25,7	21,1	24,4	17,4	12			18,8	11,8		14,6			10,9	8,5	5,8	32	
34	29,2	29,1	29,2	26,5	25	21	23,6	17,1	12			18,1	11,6		14,1	7,6		10,6	8,1	5,5	34	
36	27,2	27,3	27,4	24,9	24,5	20,7	22,7	16,8	12			17,5	11,3	6,8	13,6	7,4		10,2	4,9	7,8	5,3	36
38	24,8	25,6	25,9	23,4	23,5	20,4	21,4	16,6	12			17	11,1	6,8	13,1	7,2		9,9	4,8	7,6	5	38
40	22,7	23,5	24,1	22	22,2	20,2	20,2	16,3	12			16,4	10,9	6,8	12,7	7,1		9,6	4,6	7,3	4,8	40
42	20,6	21,4	22	20,7	21	19,9	19,1	15,9	12			15,9	10,7	6,8	12,3	6,9	4	9,3	4,5	7,1	4,6	42
44	18,8	19,5	20	19,5	19,8	19,8	18	15,5	12			15,4	10,5	6,7	11,9	6,7	3,9	9	4,4	6,8	4,4	44
46	17,1	17,8	18,2	17,9	18,7	19,3	17	15,2	12			15	10,3	6,7	11,5	6,6	3,9	8,7	4,3	6,6	4,2	46
48	15,5	16,1	16,4	16,4	17,7	18,2	16	14,9	12			14,6	10,2	6,7	11,2	6,4	3,9	8,5	4,2	6,3	4	48
50	13,9	14,5	14,8	15	16,4	17,2	15,1	14,6	12			13,9	10	6,7	10,8	6,3	3,8	8,2	4,1	6,1	3,8	50
52	12,4	13	13,3	13,7	15	15,9	14,1	14,3	12			13,1	9,9	6,7	10,5	6,2	3,8	8	4	5,8	3,7	52
54	11,1	11,6	11,9	12,4	13,6	14,4	12,9	14	12			12,4	9,8	6,7	10,2	6,1	3,8	7,8	3,9	5,6	3,5	54
56	9,9	10,3	10,5	11,2	12,3	13	11,8	13,5	12			11,7	9,7	6,7	10	6	3,8	7,5	3,8	5,5	3,3	56
58	8,7	9,1		10	11,1	11,7	10,8	12,3	12			11,1	9,5	6,7	9,7	5,9	3,8	7,2	3,8	5,3	3,2	58
60	7,7	8		9	9,9	10,5	9,7	11,2	11,9			10,1	9,4	6,7	9,3	5,8	3,8	7	3,7	5,1	3	60
62	6,7	7		8	8,9	9,4	8,7	10,1	11,1			9,2	9,2	6,7	9	5,8	3,8	6,7	3,7	4,9	2,9	62
64	5,7	6		7	7,8	8,3	7,7	9,1	9,9			8,3	9,1	6,7	8,6	5,7	3,8	6,5	3,6	4,8	2,8	64
66	4,9	5,1		6,2	6,9		6,9	8,1	8,9			7,5	8,9	6,7	7,8	5,6	3,8	6,3	3,6	4,6	2,6	66
68	4,1	4,1		5,3	6		6	7,2	7,9			6,6	8,2	6,7	7	5,5	3,8	6,1	3,5	4,4	2,5	68
70	2,7			4,6	5,1		5,3	6,3	6,9			5,8	7,4	6,7	6,3	5,5	3,8	5,9	3,5	4,2	2,4	70
72				4,1	4,5		4,6	5,5				5,1	6,5	6,7	5,5	5,5	3,8	5,7	3,4	4,1	2,3	72
74				3,5	3,9		4,1	4,8				4,5	5,7	6,6	4,9	5,4	3,8	5,1	3,4	4	2,2	74
76				2,5	3,2		3,5	4,2				4	5	5,7	4,4	5,4	3,8	4,5	3,4	3,9	2,1	76
78							2,9	3,6				3,5	4,4	4,9	3,8	5,1	3,8	4	3,3	3,7	2	78
80							2,3	3				2,9	3,9		3,3	4,5	3,8	3,4	3,3	3,6	1,9	80
82							1,5	2,3				2,3	3,3		2,8	4	3,8	2,9	3,3	3,1	1,8	82
84												1,8	2,7		2,3	3,5	3,8	2,4	3,3	2,6	1,7	84
86													2,1		1,7	3		1,9	3,3	2,2	1,6	86
88													1,4			2,4		1,5	2,9	1,7	1,6	88
90																1,8			2,4			90
92																			1,9			92
94																			1,4			94

* Adapter · adapter · pièce d'adaptateur · adattatore · adaptador · адаптер

** Option · optional · en option · opzione · opcional · по заказу

Traglasten an der festen Gitterspitze mit abgespanntem Teleskopausleger

Lifting capacities on the lattice fly jib with guyed telescopic boom

Forces de levage à la fléchette treillis fixe avec flèche télescopique haubannée

Portate del falcone fisso con braccio telescopico tirantato

Tablas de carga con pluma telescópica arriostrada mas plumin fijo de celosía

Грузоподъемность на жесткомонтируемом удлинителе, телескопическая стрела с оттяжкой

TY3F



m	78,6 m + 2,2 m*																m	
	6 m**			14 m			21 m			28 m			35 m			42 m		
	0°	20°	40°	0°	20°	40°	0°	20°	40°	0°	20°	40°	0°	20°	40°	0°		20°
16	37																	16
18	35,5	33,5		28,9														18
20	34	32,5	32,5	27,6			22,5											20
22	32	31,5	31	26,4			21,4			17,4								22
24	31	30,5	30	25,4	23		20,5			16,6								24
26	29,4	29,4	29,2	24,5	22,2		19,7			15,8			12,7					26
28	28,2	28,2	28,3	23,7	21,4	18,8	19	15,8		15,2			12,2			9,9		28
30	27,1	27,1	27,2	22,8	20,7	18,3	18,3	15,3		14,6			11,7			9,5		30
32	25,9	25,9	25,9	21,9	20,1	17,9	17,7	14,9		14			11,2			9,1		32
34	24,9	24,7	24,7	21,1	19,5	17,5	17,2	14,5	11,9	13,5	10,8		10,8			8,7		34
36	23,7	23,6	23,7	20,3	18,9	17,1	16,6	14,1	11,7	13,1	10,5		10,4			8,4		36
38	22,5	22,5	22,6	19,5	18,4	16,7	16,1	13,7	11,5	12,6	10,2		10,1	7,2		8,1		38
40	21,2	21,4	21,4	18,6	17,9	16,3	15,6	13,4	11,2	12,2	9,9	6,6	9,7	7		7,8		40
42	20	20,2	20,3	17,8	17,4	16	15,1	13	11	11,8	9,6	6,6	9,4	6,9		7,5	4,4	42
44	18,9	19,1	19,2	17	16,8	15,6	14,6	12,6	10,8	11,4	9,3	6,6	9,1	6,8		7,3	4,3	44
46	17,7	18,1	18,2	16,2	16,2	15,2	14,2	12,3	10,6	11,1	9,1	6,6	8,8	6,7	3,8	7	4,2	46
48	16,2	16,8	17,3	15,3	15,5	14,8	13,7	11,9	10,3	10,7	8,8	6,6	8,5	6,5	3,8	6,8	4,2	48
50	14,8	15,4	15,8	14,5	14,7	14,4	13,1	11,6	10,1	10,3	8,5	6,6	8,2	6,4	3,8	6,5	4,1	50
52	13,5	14	14,4	13,7	14	14,1	12,6	11,3	9,9	10	8,3	6,6	7,9	6,2	3,8	6,3	4	52
54	12,3	12,8	13,2	13	13,2	13,8	11,9	11	9,8	9,7	8,1	6,6	7,6	6,1	3,8	6,1	3,9	54
56	11,1	11,6	11,9	11,9	12,6	13,2	11,3	10,6	9,6	9,4	7,8	6,6	7,4	5,9	3,8	5,9	3,9	56
58	10	10,4	10,7	10,8	11,9	12,6	10,7	10,3	9,4	9,1	7,6	6,5	7,1	5,7	3,8	5,6	3,8	58
60	8,9	9,3	9,6	9,9	10,9	11,6	10,1	10	9,2	8,8	7,4	6,4	6,9	5,5	3,8	5,4	3,8	60
62	7,9	8,3	8,5	8,9	9,9	10,5	9,3	9,8	9	8,6	7,2	6,2	6,7	5,4	3,8	5,2	3,7	62
64	7	7,3	7,5	8	8,9	9,4	8,4	9,5	8,8	8,3	7	6	6,5	5,3	3,8	5,1	3,7	64
66	6,1	6,4		7,1	8	8,5	7,6	8,9	8,6	7,6	6,7	5,9	6,3	5,1	3,8	4,9	3,5	66
68	5,3	5,6		6,3	7,1	7,5	6,8	8,1	8,4	6,9	6,5	5,8	6,1	5	3,8	4,7	3,4	68
70	4,6	4,8		5,5	6,2	6,6	6	7,2	7,9	6,2	6,3	5,6	5,9	4,8	3,8	4,5	3,2	70
72	4	4,2		4,8	5,4	5,8	5,3	6,4	7,1	5,5	6,2	5,5	5,7	4,6	3,8	4,4	3,1	72
74	3,4	3,6		4,3	4,8		4,7	5,6	6,2	4,9	6	5,4	5,1	4,5	3,7	4,2	3	74
76	2,7	3		3,7	4,2		4,1	4,9	5,4	4,3	5,5	5,2	4,5	4,3	3,6	4,1	2,8	76
78	1,9	2,2		3,2	3,6		3,6	4,4	4,7	3,7	4,9	5,1	3,9	4,2	3,5	3,9	2,7	78
80				2,6	3,1		3,1	3,8		3,2	4,3	4,9	3,4	4,1	3,5	3,6	2,5	80
82				2	2,4		2,5	3,3		2,7	3,8	4,4	2,9	4	3,4	3,1	2,4	82
84				1,4	1,8		2	2,7		2,2	3,2	3,8	2,4	3,8	3,3	2,6	2,2	84
86							1,4	2,1		1,7	2,7	3,2	1,9	3,2	3,2	2,1	2,1	86
88								1,5			2,2		1,5	2,7	3	1,7	1,9	88
90											1,6			2,2	2,8		1,7	90
92														1,7	2,4		1,5	92
94																	1,3	94

* Adapter · adapter · pièce d'adaptateur · adattatore · adaptador · адаптер

** Option · optional · en option · opzione · opcional · по заказу

TAB 231466 / 231473 / 231480

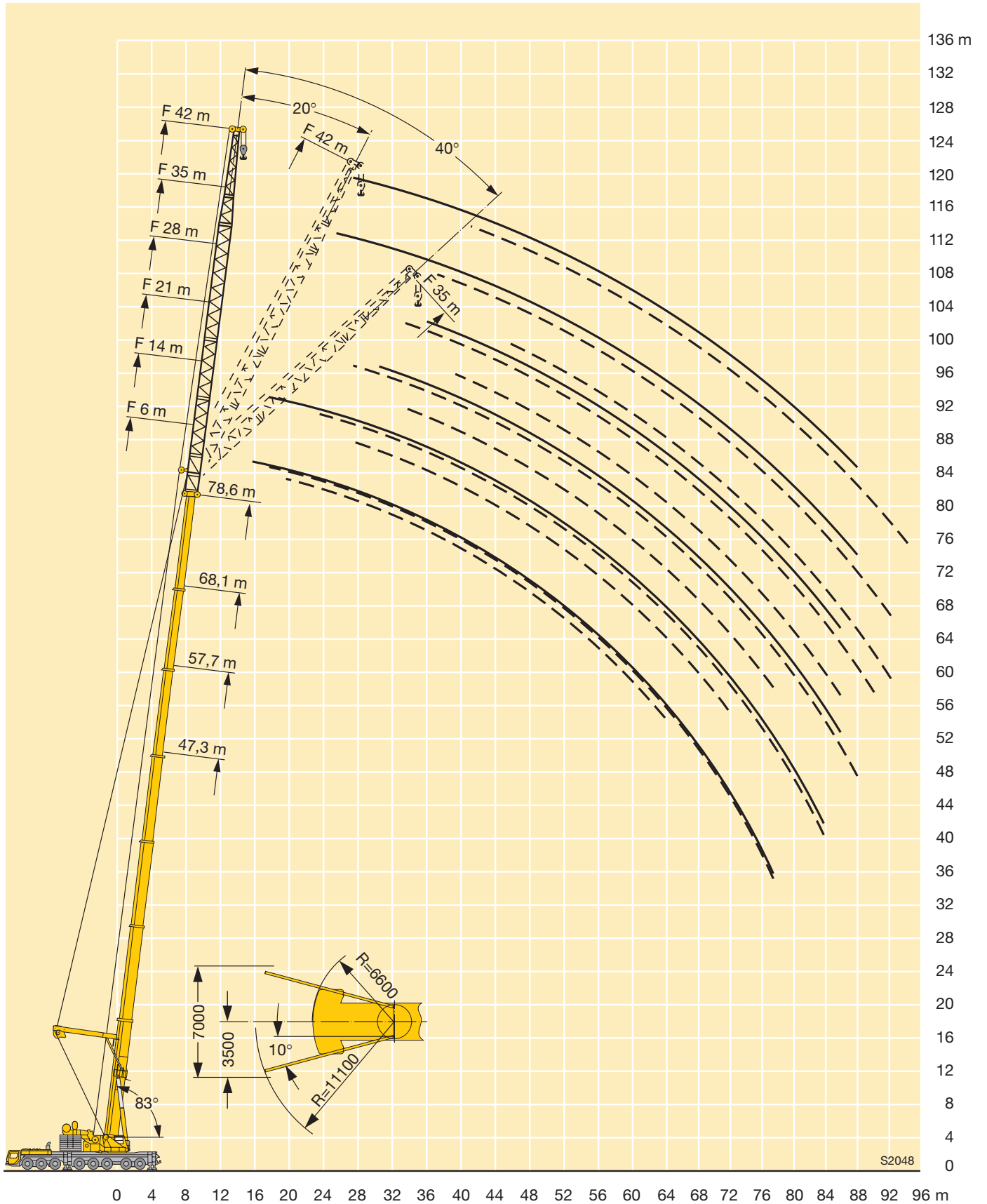

Traglasten an der festen Gitterspitze mit abgespanntem Teleskopausleger und Exzenter

Lifting capacities on the lattice fly jib with guyed telescopic boom and eccentric

Forces de levage à la fléchette treillis fixe avec flèche télescopique haubannée et axe excentrique

Portate del falcone fisso con braccio telescopico tirantato ed Excenter

Tablas de carga con pluma telescópica arriostrada mas plumin fijo y exzenter

Грузоподъемность на жесткомонтируемом удлинителе, телескопическая стрела с оттяжкой и эксцентриком

TY3EF

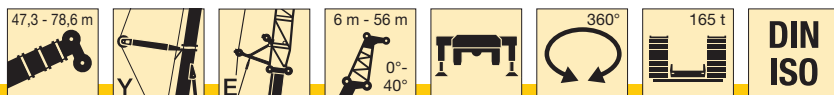

m	47,3 m + 2,2 m*																		m				
	6 m**			14 m			21 m			28 m			35 m			42 m		49 m		56 m			
	0°	20°	40°	0°	20°	40°	0°	20°	40°	0°	20°	40°	0°	20°	40°	0°	20°	0°					
9	93																		9				
10	91																		10				
12	87	65		74					53										12				
14	84	61	42,5	69					49,5			38							14				
16	74	57	41	64	40				46,5			35,5			28,5			23,7	16				
18	67	54	40	61	39,5				43,5			33			26,7			22,2	17,8	18			
20	60	51	38,5	57	38,5	24,7			41	24,7		31			25,2			20,9	16,7	13,5	20		
22	55	49	37,5	53	37	24,7			39	24,6		29,5			23,7			19,7	15,8	12,8	22		
24	49,5	46,5	37	48,5	36	24,7			37	24,3	13,5	27,9	14,7		22,5			18,6	15	12,1	24		
26	45	44,5	36	45	34,5	24,4			35	24,1	13,6	26,4	14,4		21,3	12,5		17,7	14,1	11,4	26		
28	40	41,5	35,5	41	33,5	23,9			33,5	23,9	13,8	25,3	14,2		20,1	12,3		16,8	13,5	10,8	28		
30	35,5	37	34,5	37,5	32,5	23,5			32	23,5	14,1	24,1	14,1	8,8	19,3	12		15,9	8,8	12,8	10,2	30	
32	31,5	33	33,5	34	31,5	23,2			30,5	22,7	14,4	22,9	13,9	8,8	18,4	11,7		15,2	8,5	12,1	9,7	32	
34	28,3	29,3	30	30,5	30,5	22,8			29,1	22	14,5	21,8	13,8	8,8	17,6	11,5		14,5	8,3	11,5	9,2	34	
36	25,2	26,1	26,7	27,7	29,9	22,6			27,8	21,3	14,4	20,9	13,7	8,8	16,7	11,3	5,6	13,9	8,1	11	8,7	36	
38	22,4	23,2	23,7	24,9	26,9	22,3			26,2	20,7	14,3	20,1	13,6	8,8	16	11,1	5,5	13,2	8	10,5	8,3	38	
40	19,9	20,7		22,4	24,3	22,1			23,9	20,1	14,1	19,2	13,6	8,8	15,4	11	5,5	12,5	7,8	10,1	7,9	40	
42	17,6	18,3		20,1	21,9	22			21,7	19,6	13,9	18,3	13,4	8,8	14,7	10,8	5,5	12,1	7,7	9,6	7,6	42	
44	15,6	16,2		18,1	19,7	20,7			19,6	19	13,7	17,6	13,3	8,8	14,1	10,7	5,5	11,6	7,5	9,1	7,2	44	
46	13,8	14,2		16,2	17,6	18,5			17,7	18,6	13,5	17	13,2	8,8	13,5	10,6	5,5	11,1	7,4	8,7	6,8	46	
48	12,1	12,5		14,5	15,8				16	18,1	13,4	16,3	13	8,8	13	10,3	5,5	10,7	7,3	8,4	6,5	48	
50	10,1			13	14,1				14,5	16,3	13,3	15,6	12,8	8,8	12,5	10,1	5,5	10,2	7,2	8	6,2	50	
52	6,4			11,5	12,5				13	14,7	13,2	14,1	12,5	8,8	12	9,8	5,5	9,8	7,1	7,7	5,9	52	
54				10,2	11				11,7	13,2	13,2	12,7	12,2	8,8	11,4	9,6	5,5	9,4	6,9	7,3	5,6	54	
56				8,9	9,6				10,4	11,8		11,5	11,9	8,8	10,9	9,4	5,5	9	6,8	7	5,3	56	
58				6,9					9,2	10,5		10,3	11,5	8,8	10,5	9,1	5,5	8,6	6,6	6,7	5	58	
60									8,2	9,3		9,2	11	8,8	10,1	8,9	5,5	8,1	6,5	6,3	4,8	60	
62									7,2	8,1		8,2	9,8		9,2	8,6	5,5	7,7	6,3	6	4,5	62	
64									5,6	7		7,3	8,7		8,3	8,4	5,5	7,5	6,1	5,7	4,3	64	
66									3,6			6,4	7,7		7,4	8,2	5,5	7,2	5,9	5,4	4,1	66	
68												5,6	6,7		6,5	8,1	5,5	6,9	5,7	5,1	3,9	68	
70												4,4	5,7		5,8	7,3		6,3	5,6	4,9	3,7	70	
72												2,9				5	6,4		5,6	5,5	4,7	3,5	72
74																4,4	5,5		4,9	5,3	4,5	3,3	74
76																3,5	4,7		4,4	5,2	4,3	3,2	76
78																2,4	4,1		3,9	5	4,1	3	78
80																			3,4	4,4	3,7	2,9	80
82																			2,6	3,8	3,3	2,7	82
84																			1,5	3,3	2,8	2,6	84
86																					2,2	2,4	86
88																					1,5	2,1	88
90																					1,6	90	

* Adapter · adapter · pièce d'adaptateur · adattatore · adaptador · адаптер

** Option · optional · en option · opzione · opcional · по заказу

TAB 232049 / 232058 / 232067

Traglasten an der festen Gitterspitze mit abgespanntem Teleskopausleger und Exzenter

Lifting capacities on the lattice fly jib with guyed telescopic boom and eccentric

Forces de levage à la fléchette treillis fixe avec flèche télescopique haubanée et axe excentrique

Portate del falcone fisso con braccio telescopico tirantato ed Excenter

Tablas de carga con pluma telescópica arriostrada mas plumin fijo de celosia y exzenter

Грузоподъемность на жесткомонтируемом удлинителе, телескопическая стрела с оттяжкой и эксцентриком

TY3EF

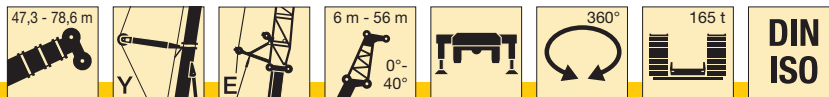

m	57,7 m + 2,2 m*																		m					
	6 m**			14 m			21 m			28 m			35 m			42 m		49 m		56 m				
	0°	20°	40°	0°	20°	40°	0°	20°	40°	0°	20°	40°	0°	20°	40°	0°	20°	0°		0°				
12	82																				12			
14	77	62																			14			
16	69	59	42	67					46,5				35,5								16			
18	62	56	40,5	64	40				44				33,5								18			
20	56	54	39,5	59	39				42				32				24,7			16,2	20			
22	51	51	38,5	54	37,5	24,7	39,5	24,3					30				23,5			19,3	15,4	12,5	22	
24	46,5	47	38	49	36,5	24,7	38	24,4					28,7				22,3			18,4	14,6	12,5	24	
26	42,5	43,5	37	45	35,5	24,7	36,5	24,5					27,5	15,2			21,2			17,6	14	12	26	
28	39	40	36	41,5	34,5	24,7	34,5	24,6	13,1	26,3	15,1		20,4				19,5	11,8		16,7	13,3	11,5	28	
30	36	36,5	35,5	38,5	33,5	24,3	33	24,1	13,4	25	15,1		19,5				18,6	11,6		16	12,6	10,9	30	
32	32,5	33,5	34	35,5	32,5	23,9	32	23,3	13,8	24,1	15,1	9	18,6	11,6			15,3			15,3	12,1	10,4	32	
34	29,4	30,5	31,5	33	31,5	23,6	29,8	22,6	14,1	23,2	15,1	9,1	17,8	11,5			14,6	8,2		14,6	8,2	11,6	9,9	34
36	26,6	27,6	28,3	30	29,5	23,4	27,7	22,1	14,4	22,3	15,1	9,2	17,2	11,4			14	8,1		14	8,1	11,1	9,5	36
38	23,9	24,9	25,5	27,5	27,2	23,1	25,4	21,5	14,6	21,4	15,1	9,4	16,5	11,4			5,3	13,5	8,1	10,6	10,6	9,1	9,1	38
40	21,5	22,3	22,8	25,1	24,8	22,8	23,3	20,9	14,4	20,6	14,9	9,6	15,9	11,3			5,3	13	8	10,2	10,2	8,6	8,6	40
42	19,2	20	20,4	22,9	22,7	22,6	21,3	20,3	14,2	19,9	14,6	9,8	15,2	11,2			5,3	12,5	7,9	9,8	9,8	8,3	8,3	42
44	17,2	17,9	18,3	20,8	20,6	21,8	19,5	19,9	14	19,2	14,3	10	14,7	11,1			5,4	12	7,8	9,4	9,4	7,9	7,9	44
46	15,3	15,9	16,3	19	18,6	19,7	17,8	19,4	13,8	18,2	14	9,8	14,2	11			5,5	11,5	7,8	9	9	7,6	7,6	46
48	13,6	14,2		17,1	16,8	17,8	16,3	18,5	13,6	16,7	13,7	9,7	13,8	10,8			5,6	11,1	7,7	8,6	8,6	7,3	7,3	48
50	12	12,6		15,4	15,1	16	14,8	16,9	13,5	15,3	13,4	9,5	13,3	10,6			5,8	10,7	7,6	8,3	8,3	7	7	50
52	10,3	11,1		13,8	13,6	14,4	13,4	15,3	13,3	14	13,1	9,3	12,8	10,5			5,9	10,4	7,5	8	8	6,6	6,6	52
54	8,8	9,5		12,4	12,2	12,8	12,1	13,8	13,1	12,8	12,8	9,2	12,3	10,2			6	10	7,4	7,7	7,7	6,3	6,3	54
56	7,4	7,9		11	10,8		10,8	12,5	12,8	11,6	12,4	9,1	11,8	9,9			6,1	9,6	7,3	7,4	7,4	6,1	6,1	56
58	5,9	6,5		9,8	9,6		9,7	11,2	12,2	10,5	11,9	9	11,2	9,7			6,2	9,3	7,1	7,2	7,2	5,9	5,9	58
60	4,5			8,7	8,4		8,6	10	10,9	9,4	11,4	8,9	10,2	9,4			6,1	8,9	6,9	6,9	6,9	5,6	5,6	60
62				7,6	7,3		7,6	8,9		8,4	10,2	8,8	9,2	9,2			6	8,5	6,7	6,6	6,6	5,4	5,4	62
64				6,5	6,2		6,6	7,8		7,5	9,2	8,8	8,3	9			5,9	8,2	6,5	6,3	6,3	5,2	5,2	64
66				5,4	4,9		5,8	6,8		6,6	8,2	8,7	7,4	8,8			5,8	7,8	6,3	6,1	6,1	4,9	4,9	66
68				4,2			4,9	5,9		5,7	7,2	8	6,5	8,5			5,8	6,9	6,1	5,8	5,8	4,7	4,7	68
70				3			4	5		5	6,3		5,8	7,6			5,7	6,2	6	5,6	5,6	4,6	4,6	70
72							3	3,8		4,4	5,5		5	6,7			5,7	5,4	5,8	5,3	5,3	4,4	4,4	72
74							2			3,8	4,7		4,4	5,9			5,4	4,8	5,7	5,1	5,1	4,2	4,2	74
76										2,9	4		3,9	5,1				4,2	5,5	4,6	4	4	4	76
78										2	3		3,4	4,5				3,7	5,2	4,1	3,8	3,8	3,8	78
80											1,9		2,7	3,9				3,2	4,6	3,6	3,6	3,6	3,6	80
82													1,9	3,2				2,7	4,1	3,1	3,1	3,1	3,1	82
84														2,2				2,1	3,5	2,6	2,6	2,6	2,6	84
86																		1,6	3	2,1	2,2	2,2	2,2	86
88																			2,4	1,6	1,7	1,7	1,7	88
90																			1,8					90

* Adapter · adapter · pièce d'adaptateur · adattatore · adaptador · адаптер

** Option · optional · en option · opzione · opcional · no заказ

Traglasten an der festen Gitterspitze mit abgespanntem Teleskopausleger und Exzenter

Lifting capacities on the lattice fly jib with guyed telescopic boom and eccentric

Forces de levage à la fléchette treillis fixe avec flèche télescopique haubanée et axe excentrique

Portate del falcone fisso con braccio telescopico tirantato ed Excenter

Tablas de carga con pluma telescópica arriostrada mas plumin fijo de celosía y exzenter

Грузоподъемность на жесткомонтируемом удлинителе, телескопическая стрела с оттяжкой и эксцентриком

TY3EF

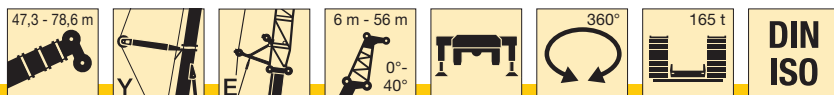

m	68,1 m + 2,2 m*																		m	
	6 m**			14 m			21 m			28 m			35 m			42 m		49 m		56 m
	0°	20°	40°	0°	20°	40°	0°	20°	40°	0°	20°	40°	0°	20°	40°	0°	20°	0°		0°
16	60																			16
18	56	55		48,5																18
20	52	52	39,5	46					38,5				29,3							20
22	47,5	48,5	38,5	43,5					37				28,1					22,6		22
24	43,5	44,5	37,5	40,5	36,5				35				27					21,7		24
26	40	40,5	37	38,5	35,5	24,7			33,5	24,1			26					20,8		26
28	37	37,5	36,5	36	34,5	24,5	31,5	24		24,9			20					15,8		28
30	34	34,5	35	33,5	33	24,2	30	23,6	12,6	24	14,6		19,2					15,2	11,9	30
32	31,5	32	32,5	31	32	23,9	28,4	23	13,1	23,2	14,7		18,5					14,6	11,4	32
34	28,2	29,8	30,5	28,7	29,9	23,6	26,9	22,4	13,6	22,4	14,9		17,9	10,9				14	10,9	34
36	25,5	27,2	28,1	26,7	27,9	23,3	25,7	21,9	14,1	21,6	15,1	8,7	17,2	10,9				13,5	10,5	36
38	23,2	24,7	25,7	24,8	26	23,1	24,2	21,3	14,6	20,8	15,2	8,9	16,6	11				13,1	7,5	38
40	20,9	22,1	23,2	22,7	24,2	22,9	22,7	20,8	14,4	20	15	9,2	16,1	11,1				12,6	7,5	40
42	18,6	19,7	20,8	20,8	22,6	22,7	21	20,4	14,2	19,2	14,7	9,6	15,6	11,1	4,8			12,1	7,6	42
44	16,6	17,9	18,6	19	20,7	22,1	19,3	19,9	14	18,4	14,4	9,8	15,1	11,1	4,9	11,8		7,6	9	44
46	15	16	16,7	17,4	19	20,3	17,7	19,5	13,9	17,5	14,1	9,7	14,7	11	5	11,4		7,6	8,7	46
48	13,3	14,2	14,8	15,6	17,4	18,5	16,2	18,4	13,7	16,4	13,8	9,7	14,2	10,9	5,1	11		7,6	8,4	48
50	11,7	12,4	13	14,2	15,9	17	14,9	16,9	13,6	15,1	13,5	9,6	13,7	10,8	5,3	10,7		7,6	8,2	50
52	10,1	11	11,4	12,8	14,5	15,5	13,6	15,5	13,4	13,9	13,2	9,4	13,1	10,5	5,5	10,3		7,7	7,9	52
54	8,8	9,6		11,4	13	14	12,3	14,3	13,1	12,7	12,9	9,3	12,6	10,3	5,7	9,9		7,7	7,6	54
56	7,6	8,2		10	11,6	12,6	11	13	12,8	11,6	12,4	9,2	11,8	10,1	5,9	9,5		7,5	7,3	56
58	6,3	6,8		8,6	10,2	11,1	9,8	11,9	12,5	10,6	12	9,1	10,8	9,9	5,9	9		7,3	7,1	58
60	5,1	5,6		7,5	8,7	9,6	8,6	10,8	11,8	9,7	11,5	9	9,9	9,6	5,9	8,6		7,1	6,9	60
62	3,9	4,5		6,4	7,6		7,4	9,6	10,6	8,8	10,7	8,9	9	9,4	5,9	8,2		6,9	6,7	62
64	2,9	3,3		5,4	6,4		6,3	8,3	9,2	7,9	9,8	8,8	8,2	9,2	5,9	7,8		6,7	6,4	64
66	1,9	2,2		4,3	5,3		5,3	7,1	7,8	6,8	8,8	8,7	7,4	9	5,9	7,3		6,5	6,2	66
68				3,2	4,2		4,4	6	6,5	5,7	7,8	7,9	6,6	8,7	5,8	6,7		6,4	6	68
70				2,5	3,1		3,5	5		4,8	6,9	7,1	5,9	7,9	5,7	6		6,2	5,8	70
72				1,8	2,3		2,6	3,9		4	5,8	6,3	5,1	7	5,7	5,3		6,1	5,4	72
74							1,6	2,9		3,2	4,7	5,5	4,4	6,2	5,3	4,7		5,9	4,8	74
76								1,9		2,4	3,8		3,6	5,5	4,9	4,1		5,6	4,2	76
78										1,5	2,9		2,9	4,6	4,5	3,6		5	3,7	78
80											2		2,2	3,7	4	3		4,5	3,1	80
82														3	3,4	2,5		4	2,5	82
84														2,2		2		3,4	1,9	84
86														1,5		1,5		2,9	1,6	86
88																		2,4		88
90																		1,8		90

* Adapter · adapter · pièce d'adaptateur · adattatore · adaptador · адаптер

** Option · optional · en option · opzione · opcional · по заказу

Traglasten an der festen Gitterspitze mit abgespanntem Teleskopausleger und Exzenter

Lifting capacities on the lattice fly jib with guyed telescopic boom and eccentric

Forces de levage à la fléchette treillis fixe avec flèche télescopique haubanée et axe excentrique

Portate del falcone fisso con braccio telescopico tirantato ed Excenter

Tablas de carga con pluma telescópica arriostrada mas plumin fijo de celosia y exzenter

Грузоподъемность на жесткомонтируемом удлинителе, телескопическая стрела с оттяжкой и эксцентриком

TY3EF

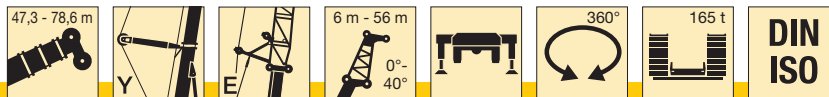

m	78,6 m + 2,2 m*																m		
	6 m**			14 m			21 m			28 m			35 m			42 m			
	0°	20°	40°	0°	20°	40°	0°	20°	40°	0°	20°	40°	0°	20°	40°	0°		20°	
20	35																	20	
22	33	32	30,5	27,7														22	
24	31,5	30,5	29,3	26,4			22											24	
26	29,6	29,1	28,1	25,3	22,6		21			17								26	
28	27,6	27,7	27	24,1	21,7		20,1			16,3			13,8				12,5	28	
30	25,6	26,4	26	23,1	20,9	18,9	19,3	15,7		15,6			13,2				12,3	30	
32	23,5	25	24,7	22,2	20,1	18,8	18,5	15,5		15			12,7				11,8	32	
34	22	23,4	23,3	21,3	19,4	18,2	17,7	15,1	11,4	14,3	10,3		12,1				11,3	34	
36	20,4	21,8	21,9	20,3	18,7	17,7	17	14,7	11,4	13,7	10		11,6				10,9	36	
38	18,9	20,1	20,5	19,3	18	17,1	16,3	14,3	11,4	13,2	9,8		11,1	6,6			10,4	38	
40	17,4	18,5	19	18,3	17,4	16,6	15,7	13,8	11,4	12,7	9,7	6,2	10,7	6,4			10	40	
42	16,1	17,2	17,5	17,3	16,7	16,1	15,1	13,3	11,4	12,1	9,5	6,1	10,3	6,2			9,6	4,6	42
44	15	16	16,2	16,2	16	15,5	14,6	12,8	11,3	11,7	9,4	6	9,8	6			9,3	4,4	44
46	13,9	14,8	15	15,2	15,3	14,9	14	12,4	11,2	11,3	9,2	5,9	9,4	5,9	3,5		8,9	4,2	46
48	12,7	13,6	13,8	14,2	14,6	14,4	13,4	12	11,1	10,8	9	5,9	9,1	5,8	3,4		8,5	4,2	48
50	11,6	12,4	12,6	13,2	13,7	13,8	12,8	11,6	10,8	10,4	8,8	5,9	8,7	5,7	3,3		8,2	4,1	50
52	10,5	11,2	11,5	12,2	12,8	13,1	12	11,2	10,4	10	8,5	5,9	8,4	5,6	3,2		7,9	4	52
54	9,3	10	10,3	11,2	11,9	12,1	11,2	10,8	10,1	9,6	8,1	5,9	8,1	5,5	3,2		7,6	3,9	54
56	8,1	8,8	9,2	10,2	10,9	11,2	10,3	10,2	9,7	8,9	7,8	5,9	7,7	5,5	3,1		7,3	3,9	56
58	7	7,7	8	9,1	10	10,2	9,5	9,4	9,3	8,2	7,4	5,8	7,4	5,3	3,1		7	3,8	58
60	5,8	6,6	6,8	8	9	9,3	8,7	8,7	8,6	7,5	7,1	5,7	6,9	5,2	3,1		6,7	3,8	60
62	4,8	5,5		6,9	8	8,3	7,7	8	7,9	6,8	6,6	5,7	6,5	5	3		6,5	3,7	62
64	3,9	4,5		5,8	7	7,3	6,8	7,2	7,2	6,2	5,9	5,6	6	4,8	3		6,2	3,6	64
66	3	3,4		4,7	5,9	6,3	5,8	6,5	6,5	5,5	5,3	5,1	5,5	4,7	3		6	3,6	66
68	2,1	2,5		3,8	4,9	5,3	4,9	5,7	5,8	4,7	4,7	4,4	5,1	4,3	3		5,8	3,5	68
70		1,8		3,1	4		3,9	4,9	5,1	4	4	3,8	4,6	3,7	3		5,5	3,4	70
72				2,3	3,1		3	4,1	4,4	3,3	3,5	3,2	3,9	3,2	2,8		5,3	3,4	72
74					2,3		2,5	3,3	3,8	2,5	3	2,6	3,2	2,7	2,2		4,8	3,1	74
76							2	2,6		1,8	2,4	2	2,5	2,1	1,6		4,2	2,7	76
78								2,1			1,9		1,9	1,7			3,7	2,4	78
80								1,6									3	2,1	80
82																	2,3	1,8	82
84																	1,5	1,5	84

* Adapter · adapter · pièce d'adaptateur · adattatore · adaptador · адаптер
 ** Option · optional · en option · opzione · opcional · по заказу

TAB 232049 / 232058 / 232067

Hubhöhen

Lifting heights

Hauteurs de levage · Altezze di sollevamento

Alturas de elevación · Высота подъема

TY3EF

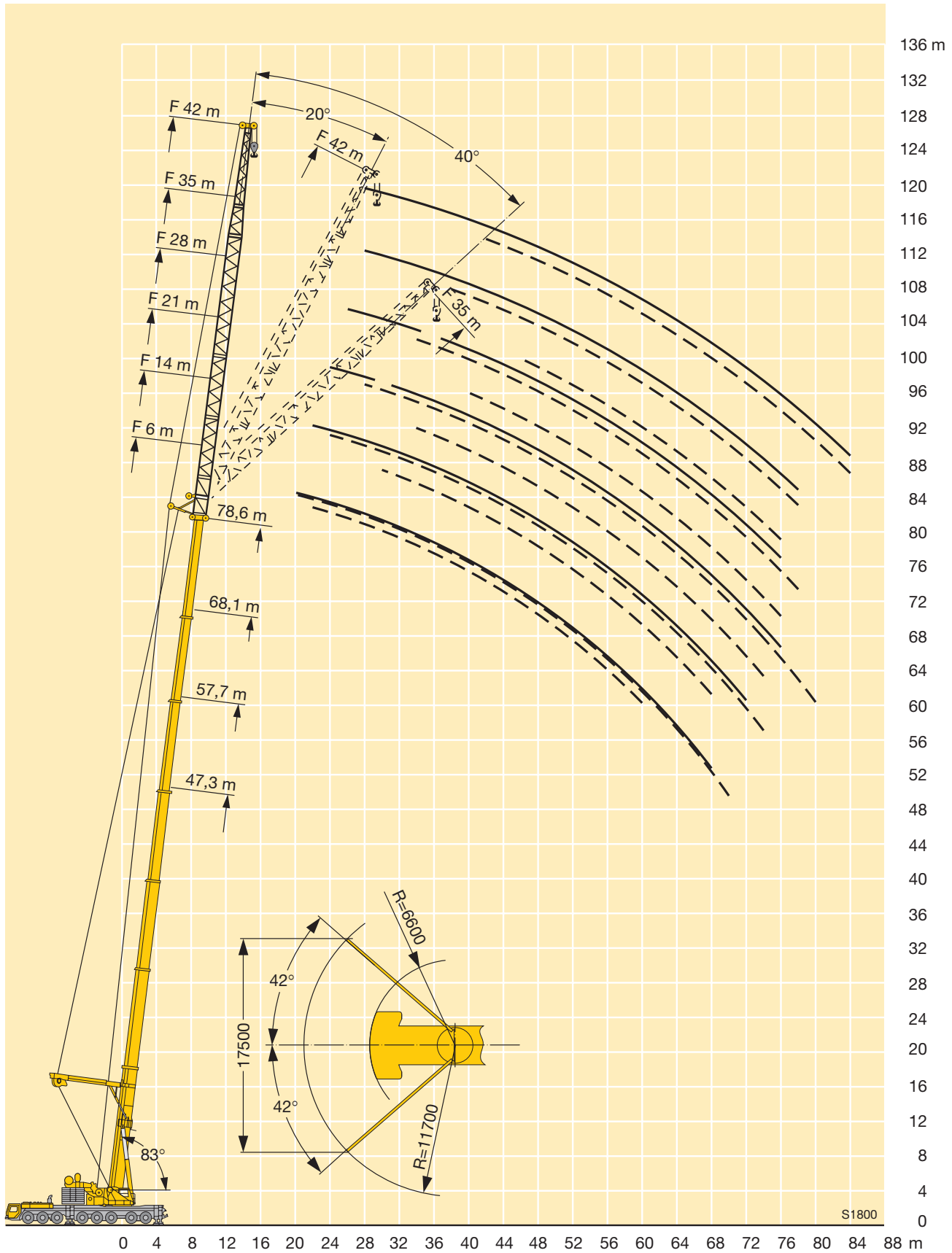

Traglasten an der wippbaren Gitterspitze Lifting capacities on the luffing lattice jib

Forces de levage à la fléchette treillis relevable · Portate del falcone a volata variabile

Tablas de carga con plumin abatible de celosia · Грузоподъемность на качающемся удлинителе

TN



DIN
ISO

m	16,1 m + 4 m*											26,5 m + 4 m*											m			
	21 m	28 m	35 m	42 m	49 m	56 m	63 m	70 m	77 m	84 m	91 m	21 m	28 m	35 m	42 m	49 m	56 m	63 m	70 m	77 m	84 m	91 m				
12	72																							12		
14	65	62										74													14	
16	58	56	55									67	65												16	
18	55	52	50	48								64	59	56											18	
20	53	47,5	46	44,5	42							64	55	52	48,5										20	
22	53	47	43	41	39	36						63	52	49	46	41,5									22	
24	53	47	40	38,5	36,5	34	31					61	50	46	43,5	39,5	34,5								24	
26		47	39	36	34	32	29,3	26,3					49	43	41,5	37,5	33,5	29,1							26	
28		47	38,5	34,5	32	30	27,8	25	22,8				48	42,5	39	36	32	28,1	24,3						28	
30		47	38	33	30	28,5	26,4	23,8	21,7				47,5	42	37,5	34,5	31	27,2	23,7	20,5					30	
32			37,5	32,5	28,6	27	25	22,7	20,8	17,6				44	42	36,5	33	29,7	26,4	23	20	16,9			32	
34			37	32,5	28	25,6	23,8	21,7	19,9	16,9	14,8				40,5	36,5	31,5	28,7	25,6	22,4	19,6	16,3	13,9		34	
36			37	32,5	28	24,3	22,6	20,7	19	16,3	14,3				38	36	30,5	27,8	24,7	21,8	19,1	15,8	13,6		36	
38			29,4	32,5	28	23,5	21,5	19,8	18,2	15,7	13,8				35,5	35	30,5	26,9	23,9	21,3	18,7	15,3	13,2		38	
40				32,5	28	23,2	20,5	18,9	17,5	15,1	13,3					33	30,5	26,1	23,2	20,6	18,4	14,8	12,8		40	
42				31,5	28	22,9	19,9	18,1	16,8	14,6	12,9					31	30	25,4	22,5	20	17,9	14,3	12,5		42	
44				25,7	28	22,6	19,7	17,3	16,2	14,1	12,4					29,5	28,8	25,4	21,8	19,4	17,4	13,9	12,1		44	
46				28	22,4	19,6	16,6	15,5	13,7	12						25,9	27,2	25,4	21,5	18,9	16,9	13,5	11,8		46	
48				26,7	22,1	19,4	16	14,9	13,3	11,6							25,8	25,3	21,5	18,3	16,5	13,1	11,5		48	
50				22,3	21,8	19,3	15,7	14,4	12,9	11,2							24,5	24	21,5	18	16,1	12,7	11,2		50	
52				17,7	21,8	19,2	15,3	13,9	12,6	10,9							23,3	22,8	21,5	17,6	15,7	12,4	10,9		52	
54					21,8	19	15	13,8	12,2	10,5								21,7	21,2	17,3	15,3	12	10,7		54	
56					18,7	18,9	14,7	13,7	11,8	10,2								20,7	20,1	17	15,3	11,7	10,4		56	
58					15,6	18,8	14,6	13,6	11,4	9,9								19,5	19,2	16,7	15,3	11,5	10,2		58	
60						18,7	14,6	13,5	11,3	9,6								15,9	18,3	16,3	15,3	11,3	10		60	
62						15,9	14,6	13,4	11,1	9,6									17,5	16	15,3	11,1	9,9		62	
64						13,2	14,6	13,3	10,9	9,6									16,7	15,8	15,1	10,9	9,7		64	
66						10,6	14,6	13,2	10,7	9,6										14,8	15,5	14,8	10,7	9,5		66
68							13,8	13,1	10,5	9,4											14,8	14,1	10,5	9,4		68
70							11,5	13,1	10,3	9,3											14,2	13,5	10,3	9,2		70
72							9,3	13,1	10,1	9,1											12,3	12,8	10,1	9,1		72
74								11,5	9,9	9											9,8	12,3	9,9	8,9		74
76								9,7	9,7	8,8												11,7	9,8	8,8		76
78								8	9,5	8,7												11,2	9,6	8,6		78
80								6,3	9,3	8,5												9,4	9,4	8,5		80
82									9	8,4													9,3	8,4		82
84									7,3	8,2													9,1	8,2		84
86									5,6	8,1													8,4	8,1		86
88										7,1													6,1	7,7		88
90										5,8														7,3		90
92										4,5														6,7		92
94										3,2														5,3		94

* adapter

TAB 231545

Traglasten an der wippbaren Gitterspitze Lifting capacities on the luffing lattice jib

Forces de levage à la fléchette treillis relevable · Portate del falcone a volata variabile

Tablas de carga con plumin abatible de celosia · Грузоподъемность на качающемся удлинителе

TN



	36,9 m + 4 m*											47,3 m + 4 m*											m
	21 m	28 m	35 m	42 m	49 m	56 m	63 m	70 m	77 m	84 m	91 m	21 m	28 m	35 m	42 m	49 m	56 m	63 m	70 m	77 m	84 m	91 m	
16	67																						16
18	62	58										43,5											18
20	58	54	50									40,5	37										20
22	54	50	47,5	42								38,5	35	32									22
24	51	47	44,5	40,5	35,5							36,5	33	30,5	27								24
26	48,5	44,5	42	39	34,5	29,2						35	31,5	29	26	22,8							26
28		42,5	40	37,5	34	28,7	24,3					33,5	30	27,6	25	22	19						28
30		40,5	38,5	35,5	32,5	28	23,8	20,1					28,7	26,3	23,9	21,3	18,4	15,8					30
32		39	37	34	31,5	27,3	23,5	19,7	16,9				27,4	25,3	22,9	20,5	17,9	15,3	12,9				32
34			35,5	32,5	30	26,6	23,1	19,4	16,6	14			26,3	24,4	22	19,7	17,3	14,9	12,5				34
36			34,5	31,5	29	25,9	22,6	19,2	16,3	13,8	11,2			23,5	21,3	19	16,6	14,4	12,2	10,6	9		36
38			33,5	30,5	28	25	22,1	18,9	16,1	13,6	11			22,7	20,6	18,3	16	14	11,8	10,3	8,8	6,8	38
40			31,5	29,5	27,1	24,2	21,6	18,5	15,9	13,4	10,9			21,9	19,9	17,7	15,4	13,4	11,5	10	8,5	6,6	40
42				28,6	26,2	23,4	21,1	18,1	15,7	13,2	10,7			21,2	19,3	17,2	14,9	12,9	11,1	9,7	8,2	6,4	42
44				27,4	25,4	22,7	20,5	17,8	15,4	13	10,6				18,7	16,7	14,4	12,5	10,7	9,4	8	6,2	44
46				26	24,7	22,1	19,9	17,5	15,2	12,7	10,5				18,2	16,3	14	12	10,3	9	7,7	6	46
48					23,9	21,4	19,4	17,1	15	12,4	10,4				17,7	15,9	13,6	11,6	9,9	8,7	7,4	5,8	48
50					22,8	20,8	18,9	16,6	14,8	12,2	10,3					15,5	13,3	11,2	9,5	8,4	7,2	5,6	50
52					21,6	20,3	18,4	16,2	14,6	11,9	10,2					15,1	13	11	9,2	8,1	6,9	5,4	52
54					20,6	19,7	17,9	15,8	14,3	11,6	10,1					14,7	12,7	10,7	8,8	7,8	6,7	5,2	54
56						18,9	17,5	15,4	13,9	11,4	9,9					14,4	12,4	10,5	8,6	7,6	6,4	5	56
58						18	17	15	13,6	11,1	9,8						12,1	10,2	8,3	7,3	6,2	4,8	58
60						17,2	16,6	14,7	13,2	10,9	9,6						11,8	10	8	7,1	6	4,6	60
62							16	14,4	12,9	10,7	9,4						11,5	9,8	7,8	7	5,8	4,5	62
64							15,2	14,1	12,6	10,5	9,3							9,6	7,5	6,8	5,6	4,4	64
66							14,5	13,8	12,3	10,4	9,2							9,3	7,3	6,6	5,5	4,3	66
68							13,9	13,2	12	10,2	9							9,1	7,1	6,4	5,3	4,2	68
70								12,6	11,7	10,1	8,9							9	6,9	6,3	5,2	4,1	70
72								12,1	11,3	9,9	8,8								6,7	6,1	5,1	4	72
74								11,5	10,7	9,8	8,6								6,4	5,9	5	3,9	74
76									10,2	9,5	8,4								6,2	5,8	4,9	3,8	76
78									9,7	9	8,2									5,7	4,8	3,7	78
80									9,3	8,5	8									5,5	4,6	3,6	80
82									8,9	8,1	7,6									5,4	4,5	3,5	82
84										7,7	7,1									5,2	4,4	3,4	84
86										7,3	6,7										4,3	3,3	86
88										6,9	6,3										4,2	3,2	88
90											5,9										4,1	3,1	90
92												5,5										3,1	92
94													5,2									3	94
96														5								2,9	96
98																						2,8	98

* adapter

TAB 231545

Traglasten an der wippbaren Gitterspitze
Lifting capacities on the luffing lattice jib

Forces de levage à la fléchette treillis relevable · Portate del falcone a volata variabile

Tablas de carga con plumin abatible de celosía · Грузоподъемность на качающемся удлинителе

TN



m	57,7 m + 4 m*										68,1 m + 4 m*							78,6 m + 4 m*						m			
	21 m	28 m	35 m	42 m	49 m	56 m	63 m	70 m	77 m	84 m	21 m	28 m	35 m	42 m	49 m	56 m	63 m	70 m	21 m	28 m	35 m	42 m	49 m		56 m		
20	29,2																								20		
22	27,4	24,5									18,7															22	
24	25,5	23,3	21								17,7	15,3									10,4					24	
26	24,1	22	20	17,7							16,6	14,5	12,7								9,7	7,6				26	
28	22,8	20,7	19,1	16,9	14,6						15,6	13,7	12,1	10,2							9	7	5,5			28	
30		19,6	18,1	16,2	14	11,9					14,8	12,8	11,5	9,7	7,8						8,4	6,4	5,1	4		30	
32		18,8	17,1	15,5	13,4	11,4	9,5					12,1	10,8	9,1	7,4	5,4						5,9	4,7	3,7	2,7		32
34		18	16,3	14,8	12,9	11	9,1	7,3				11,4	10,1	8,6	7	5,1	3,8					5,5	4,4	3,5	2,5	1,4	34
36		17,3	15,6	14	12,3	10,4	8,7	6,9	5,5			10,8	9,5	8	6,5	4,7	3,6	2,4				5,1	4,1	3,3	2,3	1,2	36
38			14,9	13,4	11,7	9,9	8,1	6,5	5,3			9	7,5	6	4,4	3,3	2,2					4,8	3,9	3	2,1	1,1	38
40			14,3	12,8	11,2	9,4	7,6	6,1	5	4			8,5	7,1	5,6	4,1	3,1	2,1					3,7	2,8	1,9	1	40
42			13,8	12,2	10,6	8,9	7,2	5,7	4,8	3,8			8,1	6,7	5,2	3,9	2,8	1,9					3,5	2,6	1,7		42
44				11,8	10,1	8,4	6,7	5,4	4,5	3,6			7,7	6,3	4,8	3,6	2,6	1,7					3,3	2,4	1,5		44
46				11,3	9,7	8	6,3	5,1	4,3	3,5				6	4,5	3,4	2,4	1,5						2,3	1,3		46
48				10,8	9,4	7,6	5,9	4,8	4,1	3,3				5,7	4,3	3,1	2,2	1,3						2,1	1,2		48
50				10,4	9	7,3	5,5	4,5	3,8	3,1				5,4	4,2	2,9	2	1,1						2	1,1		50
52					8,7	6,9	5,1	4,2	3,6	2,9					4	2,8	1,8	1						1,9	1		52
54					8,4	6,6	4,9	4	3,4	2,7					3,9	2,6	1,6										54
56					8	6,3	4,8	3,8	3,2	2,6					3,7	2,5	1,5										56
58						6,1	4,6	3,5	3	2,4					3,6	2,4	1,4										58
60						5,8	4,5	3,4	2,8	2,2						2,3	1,3										60
62						5,5	4,3	3,3	2,6	2						2,2	1,2										62
64						5,3	4,2	3,1	2,5	1,9						2,1	1,1										64
66							4,1	3	2,4	1,7						1											66
68							4	2,9	2,3	1,6						1											68
70							3,8	2,8	2,2	1,5																	70
72								2,7	2,1	1,5																	72
74								2,6	2	1,4																	74
76								2,5	2	1,4																	76
78								2,4	1,9	1,3																	78
80									1,8	1,2																	80
82									1,7	1,2																	82
84									1,6	1,1																	84
86										1,1																	86
88										1																	88

* adapter

TAB 231545

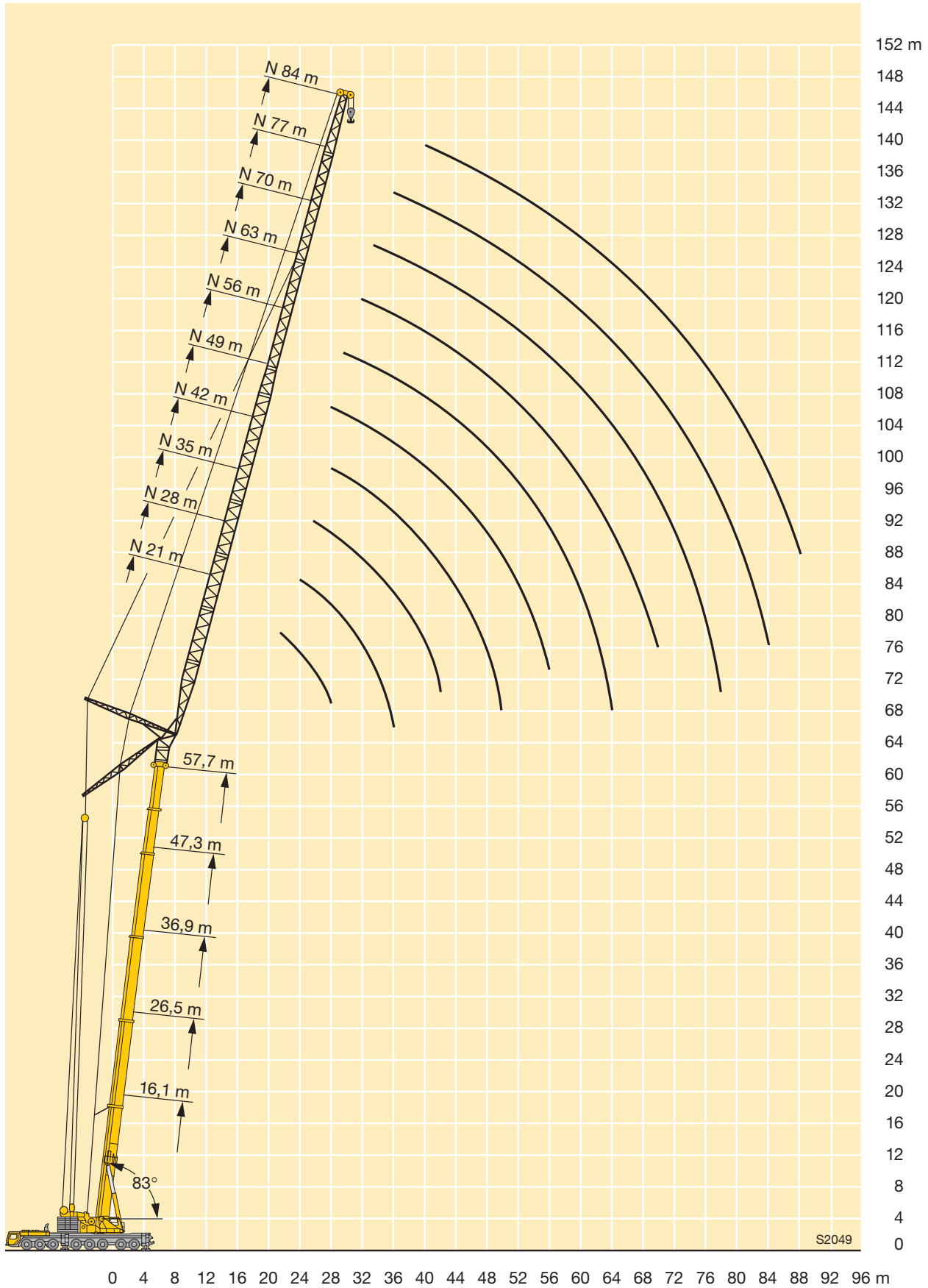

Traglasten an der wippbaren Gitterspitze

Lifting capacities on the luffing lattice jib

Forces de levage à la fléchette treillis relevable · Portate del falcone a volata variabile

Tablas de carga con plumin abatible de celosía · Грузоподъемность на качающемся удлинителе

TN



m	16,1 m + 4 m*											26,5 m + 4 m*											m				
	21 m	28 m	35 m	42 m	49 m	56 m	63 m	70 m	77 m	84 m	91 m	21 m	28 m	35 m	42 m	49 m	56 m	63 m	70 m	77 m	84 m	91 m					
16	59																						16				
18	53																							18			
20	48,5	47,5										59												20			
22	47,5	43,5	43									55												22			
24	47,5	41	39,5									51	49											24			
26	47	38,5	36,5	35,5								50	45,5	44										26			
28		38	34,5	33,5	32							50	43	41,5										28			
30		38	32,5	31	29,8								41,5	38,5	37									30			
32		38	32	29,6	28	26,5							41,5	36,5	35	33								32			
34		38	32	28,3	26,3	25							41,5	35	33,5	31,5								34			
36			32	27,2	25,1	23,5	22,2						39	35	32	29,8	27,5							36			
38			32	26,9	24	22,1	21	19,6						35	30,5	28,5	26,3	23,8						38			
40			32	26,9	22,9	21,1	19,9	18,6						34	29,8	27,3	25,2	22,9						40			
42				26,9	22,6	20,3	18,7	17,6	16,5					32	29,8	26,2	24,1	22,1	19,8					42			
44				26,9	22,6	19,5	18	16,7	15,7	14,3					29,7	25,4	23,3	21,2	19,1					44			
46				26,9	22,6	18,8	17,3	15,8	14,9	13,7					28,2	25,4	22,5	20,5	18,4	16,7				46			
48				23,4	22,6	18,5	16,6	15,1	14,2	13,1	11,5				26,7	25,4	21,7	19,8	17,7	16,2	13,8			48			
50					22,6	18,5	15,9	14,5	13,5	12,5	11,1				25,4	24,6	21,1	19,2	17,1	15,7	13,4			50			
52					22,6	18,5	15,6	14	13	12	10,6					23,4	21,1	18,6	16,7	15,2	13,1	11,3		52			
54					22,6	18,5	15,6	13,5	12,5	11,4	10,2					22,3	21,1	18	16,2	14,7	12,7	11,1		54			
56						18,5	15,6	13	12	10,9	9,8					21,3	20,8	18	15,8	14,3	12,4	10,8		56			
58						18,5	15,6	12,8	11,5	10,5	9,4					19,8	18	15,4	14	12,1	10,6			58			
60						18,5	15,6	12,8	11,1	10,2	9					18,9	18	15	13,6	11,8	10,4			60			
62						16,9	15,6	12,8	10,8	9,8	8,7					18,1	17,5	15	13,3	11,5	10,1			62			
64							15,6	12,8	10,8	9,5	8,4					17,3	16,7	15	13	11,2	9,9			64			
66							15,6	12,8	10,8	9,1	8						16	15	12,9	11	9,8			66			
68							14,7	12,8	10,8	8,7	7,6						15,3	14,8	12,9	10,8	9,6			68			
70								12,8	10,8	8,7	7,3						14,2	12,9	10,5	9,4				70			
72									12,8	10,8	8,7	7							13,6	12,8	10,3	9,2			72		
74									12,8	10,8	8,7	7							13	12,3	10,2	9			74		
76								10,6	10,8	8,7	7								12,5	11,7	10	8,9			76		
78									10,8	8,7	7								12	11,2	9,9	8,8			78		
80									10,8	8,7	7									10,7	9,7	8,7			80		
82									9,4	8,7	7									10,3	9,6	8,6			82		
84										8,7	7										9,8	9,2	8,4			84	
86										8,7	7											8,8	8,1			86	
88										8,5	7											8,4	7,6			88	
90										6,7	7											8	7,2			90	
92											7												7,7	6,9			92
94											7													6,5			94
96											5,5													6,2			96
98																								5,9			98

* Adapter · adapter · pièce d'adaptateur · adattatore · adaptador · адаптер

TAB 231132

Traglasten an der wippbaren Gitterspitze Lifting capacities on the luffing lattice jib

Forces de levage à la flèche treillis relevable · Portate del falcone a volata variabile

Tablas de carga con plumin abatible de celosia · Грузоподъемность на качающемся удлинителе

TN

m	36,9 m + 4 m*										47,3 m + 4 m*										m			
	21 m	28 m	35 m	42 m	49 m	56 m	63 m	70 m	77 m	84 m	91 m	21 m	28 m	35 m	42 m	49 m	56 m	63 m	70 m	77 m		84 m	91 m	
	24	44,5																						
26	41	40																						26
28	38,5	37																						28
30	37	35	34								27,4													30
32	35,5	32,5	32								24,2	22,8												32
34		31,5	30	29,1							23	21,4	20,6											34
36		29,9	28,5	27,4	26,2							20,2	19,4	18,3										36
38		28,7	26,9	25,9	24,8							19,3	18,3	17,2										38
40			26,1	24,6	23,5	22						18,6	17,3	16,3	15,1									40
42			25,4	23,4	22,3	21	19,4					18	16,4	15,4	14,2									42
44			24,7	22,6	21,2	20	18,5						15,8	14,6	13,4	12								44
46			24	21,9	20,2	19	17,7	16,1					15,2	13,8	12,7	11,4	10,1							46
48				21,3	19,2	18,1	16,9	15,4	14,1				14,6	13,2	12	10,7	9,5							48
50				20,7	18,7	17,3	16,1	14,8	13,6					12,9	11,4	10,1	8,9	7,7						50
52				20,1	18,3	16,5	15,4	14,2	13,1	11,8				12,6	10,8	9,6	8,4	7,1	6,3					52
54					17,9	16	14,7	13,6	12,6	11,4				12,3	10,4	9,1	7,8	6,6	5,9					54
56					17,5	15,5	14	12,9	12,1	11	9,4				11,9	10	8,5	7,3	6	5,5	4,7			56
58					17,1	15	13,3	12,3	11,6	10,7	9,1				9,6	8	6,7	5,3	5,1	4,4	3,5			58
60					16,7	14,6	12,8	11,7	11,1	10,3	8,8				9,2	7,7	6,1	5	4,6	4,1	3,2			60
62						14,2	12,5	11,1	10,5	10	8,5				8,9	7,5	5,6	4,6	4,2	3,7	2,9			62
64						13,8	12,3	10,6	10	9,5	8,2					7,2	5,4	4,3	3,9	3,4	2,6			64
66						13,4	12	10,2	9,4	9,1	7,9					7	5,2	4	3,6	3,1	2,3			66
68							11,7	9,9	8,9	8,5	7,5					6,8	5	3,7	3,3	2,9	2,1			68
70							11,4	9,6	8,5	8	7					6,6	4,8	3,6	3,1	2,6	1,8			70
72							11,2	9,3	8,3	7,5	6,5						4,6	3,5	2,8	2,4	1,6			72
74							11	9,1	8	7,1	6						4,4	3,4	2,7	2,2	1,4			74
76								8,8	7,8	6,9	5,6						4,2	3,3	2,5	1,9	1,1			76
78								8,5	7,7	6,6	5,2							3,2	2,4	1,7				78
80								8,3	7,5	6,4	4,8							3,1	2,3	1,6				80
82									7,3	6,2	4,7							3	2,2	1,6				82
84									7,1	6	4,6							2,9	2,1	1,5				84
86									7	5,8	4,5							2	1,4					86
88									6,8	5,6	4,4							1,9	1,4					88
90										5,4	4,3							1,8	1,3					90
92										5,2	4,2								1,2					92
94										5	4,1								1,2					94
96											4								1,1					96
98											3,9								1					98
100											3,9													100

* Adapter · adapter · pièce d'adaptateur · adattatore · adaptador · адаптер

TAB 231132

m	57,7 m + 4 m*							68,1 m + 4 m*					78,6 m + 4 m*		m	
	21 m	28 m	35 m	42 m	49 m	56 m	63 m	70 m	21 m	28 m	35 m	42 m	49 m	21 m		28 m
	30	17														
32	15,9															32
34	14,9	13,4														34
36	14	12,5							8,5							36
38		11,7	10,8						7,2	5,3						38
40		11	10,1	9					6,6	4,9	4,2				2,9	40
42		10,4	9,4	8,4						4,6	3,9				2,7	42
44		9,8	8,8	7,7	6,5					4,3	3,6	2,8			2,5	44
46			8,3	7,2	5,9	4,5				4	3,4	2,6			1	46
48			7,8	6,6	5,3	4,2					3,1	2,4	1,5			48
50			7,4	6,1	4,9	3,9	3				2,9	2,1	1,3			50
52				5,9	4,6	3,6	2,7				2,8	2	1,1			52
54				5,6	4,4	3,4	2,5	1,6			2,6	1,8	1			54
56				5,3	4,1	3,1	2,2	1,4				1,7				56
58				5,1	4	2,9	2	1,2				1,5				58
60					3,8	2,7	1,8	1				1,4				60
62					3,6	2,5	1,6									62
64					3,5	2,4	1,4									64
66						2,3	1,2									66
68						2,1	1,1									68
70						2	1									70
72						1,9										72

* Adapter · adapter · pièce d'adaptateur · adattatore · adaptador · адаптер

TAB 231132

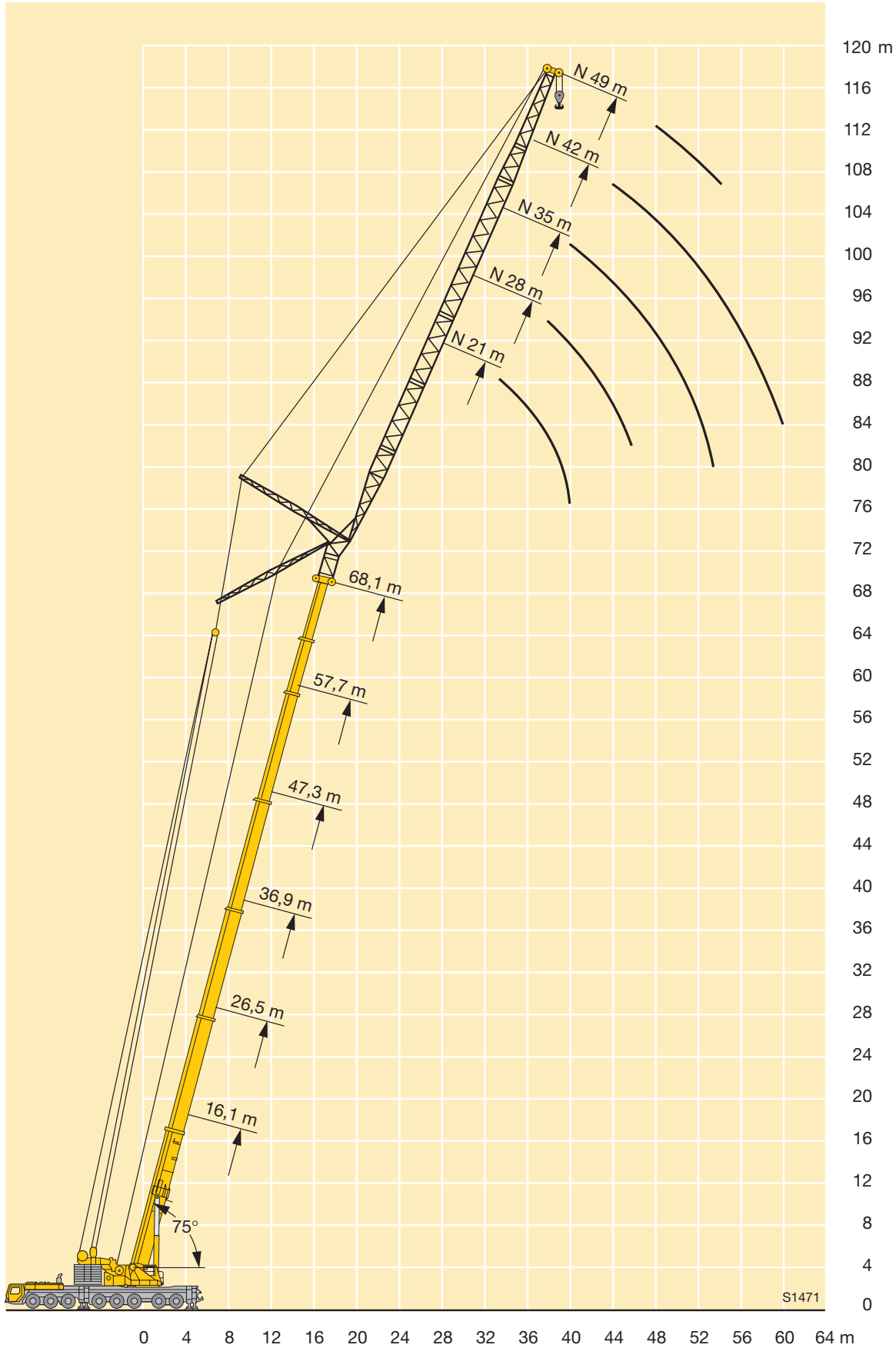

Traglasten an der wippbaren Gitterspitze

Lifting capacities on the luffing lattice jib

Forces de levage à la flèche treillis relevable · Portate del falcone a volata variabile

Tablas de carga con plumin abatible de celosía · Грузоподъемность на качающемся удлинителе

TN



m	16,1 m + 4 m*											26,5 m + 4 m*											m	
	21 m	28 m	35 m	42 m	49 m	56 m	63 m	70 m	77 m	84 m	91 m	21 m	28 m	35 m	42 m	49 m	56 m	63 m	70 m	77 m	84 m	91 m		
22	45																						22	
24	41,5																							24
26	39,5	38										49												26
28	39,5	35,5										46												28
30		33,5	32,5									43	41,5											30
32		32	30									41,5	38,5											32
34		32	28,8	27,4									36,5	35,5										34
36		32	27,6	26									35	33,5										36
38			26,8	24,8	23,5								33,5	31,5	30,5									38
40			26,8	23,6	22,2								31,5	30	28,9									40
42			26,8	23,4	21,2	19,8								29	27,9	26,2								42
44				23,4	20,4	18,7								27,4	26,8	24,9								44
46				23,4	19,6	17,9	16,7							26	25,4	23,7	22,3							46
48				23,4	19,1	17,2	15,8								24,1	23,1	21,3							48
50				23,4	19,1	16,6	15	14,1							22,9	22	20,3	18,9						50
52					19,1	16	14,5	13,3							21,7	20,9	19,8	18,2						52
54					19,1	15,8	14	12,6	12,2						20,7	19,9	19,3	17,5	16					54
56					19,1	15,8	13,5	12	11,6						19	18,4	17	15,4						56
58						15,8	13	11,6	11	10,4						18,1	17,5	16,5	14,9	13,8				58
60						15,8	12,8	11,2	10,4	9,9						17,3	16,7	16	14,4	13,4				60
62						15,8	12,8	10,8	10,1	9,3	8,4						15,9	15,3	14	12,9	11,8			62
64						15,8	12,8	10,4	9,7	8,8	7,9						15,2	14,5	13,6	12,5	11,5			64
66							12,8	10,2	9,2	8,4	7,4						14,5	13,9	13,2	12	11,1	9,6		66
68							12,8	10,2	8,8	8,1	7						13,9	13,2	12,7	11,6	10,8	9,4		68
70							12,8	10,2	8,6	7,8	6,7							12,7	12,2	11,1	10,4	9,1		70
72								10,2	8,6	7,5	6,4							12,1	11,6	10,8	10	8,8		72
74								10,2	8,6	7,1	6,1						11,6	11,1	10,3	9,6	8,5		74	
76								10,2	8,6	6,8	5,8							10,6	9,8	9,1	8,2			76
78								10,2	8,6	6,7	5,6								10,1	9,3	8,6	7,8		78
80									8,6	6,7	5,3								9,6	8,8	8,1	7,4		80
82									8,6	6,7	5								9,2	8,4	7,7	6,9		82
84									8,6	6,7	4,8								8	7,3	6,4			84
86										6,7	4,6								7,6	6,8	6			86
88										6,7	4,6								7,2	6,5	5,6			88
90										6,7	4,6										6,1	5,2		90
92										6,7	4,6										5,7	5		92
94											4,6										5,4	4,7		94
96											4,6										5,1	4,5		96
98											4,6											4,3		98
100											4,6											4,1		100

* Adapter · adapter · pièce d'adaptateur · adattatore · adaptador · адаптер

TAB 231142

Traglasten an der wippbaren Gitterspitze

Lifting capacities on the luffing lattice jib

Forces de levage à la flèche treillis relevable · Portate del falcone a volata variabile

Tablas de carga con plumin abatible de celosia · Грузоподъемность на качающемся удлинителе

TN



m	36,9 m + 4 m*										47,3 m + 4 m*							47,3 m + 4 m*				47,3 + 4*	m					
	21	28	35	42	49	56	63	70	77	84	91	21	28	35	42	49	56	63	70	21	28	35		42	21			
32	30,5																										32	
34	28,7																											34
36	27,1	26										17,1																36
38		24,4										15,9																38
40		23	22,6									14,8	13,7															40
42		22	21,3										12,8										8,1					42
44		21,1	20,1	19,4									11,9	11,4									7,4					44
46			19,1	18,3									11,1	10,6									5,1				2,3	46
48			18,4	17,4	16,5								10,5	9,9	9								4,7				2	48
50			17,7	16,5	15,6									9,2	8,3								4,4	3,8				50
52				15,7	14,8	13,7								8,7	7,7	6,6							4,1	3,5				52
54				15,2	14,1	12,9								8,2	7,2	6,1								3,2	2,5			54
56				14,8	13,3	12,2	11,4								6,6	5,6	4,4							3	2,3			56
58				14,4	12,8	11,6	10,7								6,2	5,1	4							2,8	2			58
60					12,4	10,9	10,1	9,2							5,8	4,7	3,7	2,9								1,8		60
62					12,1	10,3	9,5	8,5							5,5	4,4	3,4	2,6									1,6	62
64					11,7	9,9	8,9	8	7,5							4,2	3,2	2,3	1,5							1,5		64
66						9,6	8,4	7,4	7							4	2,9	2,1	1,3							1,3		66
68						9,3	8	6,9	6,4	5,9						3,8	2,7	1,8	1,1									68
70						9	7,7	6,4	6	5,4							2,5	1,6										70
72						8,7	7,4	5,9	5,6	4,9	4,2						2,3	1,4										72
74							7,1	5,6	5,2	4,6	3,9						2,2	1,3										74
76							6,9	5,4	4,8	4,3	3,6						2	1,2										76
78							6,6	5,2	4,5	4	3,3							1										78
80								5,1	4,2	3,8	3																	80
82								4,9	4,1	3,5	2,8																	82
84								4,7	4	3,3	2,5																	84
86								4,5	3,8	3,1	2,3																	86
88									3,7	2,9	2,1																	88
90									3,6	2,8	1,9																	90
92									3,5	2,7	1,8																	92
94										2,6	1,6																	94
96										2,5	1,4																	96
98										2,5	1,3																	98
100										2,4	1,2																	100
104										1,2																		104

* Adapter · adapter · pièce d'adaptateur · adattatore · adaptador · адантер

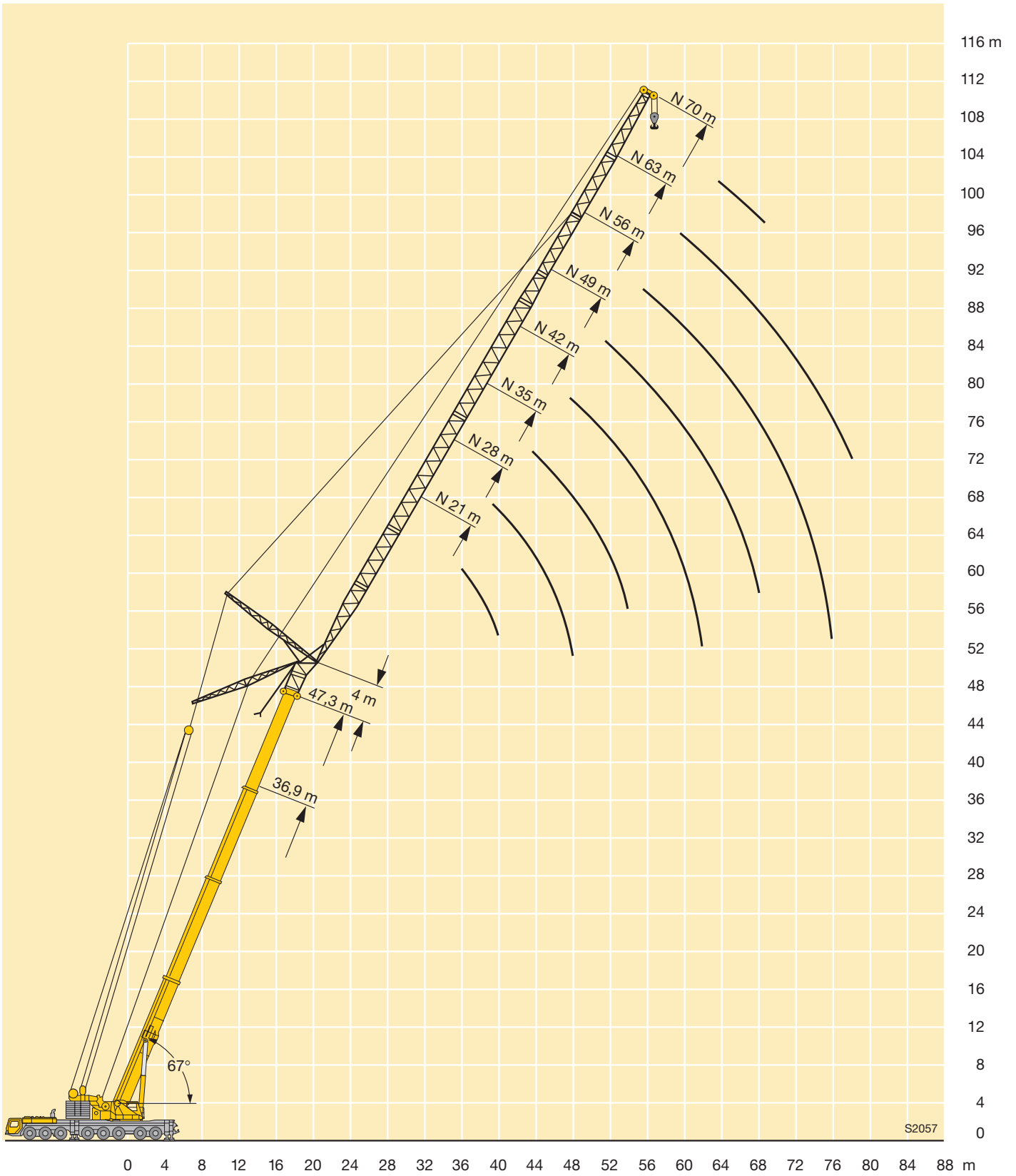

S2057

Traglasten an der wippbaren Gitterspitze mit abgespanntem Teleskopausleger

Lifting capacities on the luffing lattice fly jib with guyed telescopic boom

Forces de levage à la fléchette treillis relevable avec flèche télescopique haubanée

Portate del falcone a volata variabile con braccio telescopico tirantato

Tablas de carga con pluma telescópica arriostrada mas plumin abatible de celosía

Грузоподъемность на качающемся удлинителе, телескопическая стрела с оттяжкой

TY3N



m	36,9 m + 4 m*										47,3 m + 4 m*										m					
	21 m	28 m	35 m	42 m	49 m	56 m	63 m	70 m	77 m	84 m	91 m	21 m	28 m	35 m	42 m	49 m	56 m	63 m	70 m	77 m		84 m	91 m			
16	83																						16			
18	77	74										72												18		
20	71	69	67									66	63											20		
22	66	65	63	58								61	60	55										22		
24	60	60	59	56	47							57	56	52	47									24		
26	55	55	54	53	46	37						53	52	50	45	40								26		
28		50	50	49,5	45	36,5	30					48,5	48	47	43,5	39	31,5							28		
30		47	46	45,5	44,5	35,5	29,7	24,4					44,5	43,5	42	37,5	31,5	25,3						30		
32			43,5	43	42,5	42	35	29,4	23,8	20,4			41	40,5	40	36,5	31,5	25,3						32		
34				40	39,5	39	34,5	29	23	20,2			38,5	38	37,5	35,5	31,5	25,3	20,2					34		
36				37,5	37	36,5	34	28,7	22,3	19,9	15,7				35,5	35	34	31	25,3	20,2	16,3			36		
38				35	34,5	34	33,5	28,4	21,7	19,6	15,3	13,3			33	32,5	32	30	25,3	20,2	16,3	13		38		
40				33	32,5	32	31,5	28,2	21,1	19,3	14,8	13,2			31	30,5	30	29,3	25,2	20,2	16,3	13	9,9	40		
42					31	30,5	29,9	27,9	20,5	18,8	14,4	12,8			29,4	29	28,2	27,8	24,9	19,9	16,3	13	9,9	42		
44					29,1	28,6	28,2	27,6	19,9	18,4	14	12,4				27,4	26,6	26,2	24,5	19,3	16,3	13	9,9	44		
46					27,6	27,1	26,6	26,1	19,3	18	13,6	12,1				25,9	25,2	24,8	24,2	18,8	16,3	12,8	9,9	46		
48						25,6	25,2	24,7	18,7	17,7	13,3	11,8				24,5	23,9	23,4	22,9	18,3	16,3	12,5	9,9	48		
50						24,4	24	23,5	18,2	17,3	12,9	11,5					22,6	22,2	21,7	17,9	16,3	12,3	9,9	50		
52						23,2	22,8	22,3	17,8	17	12,6	11,2					21,5	21,1	20,6	17,4	16,3	12	9,9	52		
54						22,1	21,7	21,2	17,4	16,6	12,3	10,9					20,5	20,1	19,5	17,1	16,1	11,8	9,9	54		
56							20,6	20,2	17,1	16,3	11,9	10,7					19,5	19,1	18,6	16,8	15,8	11,6	9,9	56		
58							19,7	19,2	16,7	16	11,6	10,4						18,2	17,7	16,5	15,5	11,4	9,9	58		
60							18,8	18,3	16,4	15,7	11,4	10,1						17,4	16,9	16,2	15,3	11,1	9,9	60		
62								17,5	16	15,4	11,1	9,9						16,6	16,1	15,8	15	10,9	9,9	62		
64								16,8	15,7	15,2	10,9	9,7							15,4	15	14,4	10,7	9,8	64		
66								16	15,5	14,9	10,7	9,5							14,7	14,4	13,7	10,5	9,7	66		
68								14,5	15	14,4	10,4	9,3							14	13,7	13,1	10,3	9,5	68		
70									14,4	13,8	10,2	9,2							13,4	13,1	12,5	10,1	9,3	70		
72										13,8	13,2	10	9								12,5	11,9	9,9	9,1	72	
74										12,5	12,6	9,8	8,9								12	11,4	9,7	8,7	74	
76											12,1	9,6	8,7								11,5	10,9	9,5	8,3	76	
78											11,6	9,5	8,6								10,4	9,4	8	7,8	78	
80											11,1	9,3	8,4								10	9,2	7,6	8,0	80	
82											9,6	9,2	8,3									9,5	9	7,3	8,2	82
84												9,1	8,2									9,1	8,6	6,9	8,4	84
86													9,1	8,1									8,2	6,6	8,6	86
88														8,4	8								7,9	6,4	8,8	88
90																							7,5	6,1	9,0	90
92																								5,9	9,2	92
94																								5,7	9,4	94
96																								5,6	9,6	96
98																								5,5	9,8	98

* Adapter · adapter · pièce d'adaptateur · adattatore · adaptador · адаптер

Traglasten an der wippbaren Gitterspitze mit abgespanntem Teleskopausleger

Lifting capacities on the luffing lattice fly jib with guyed telescopic boom

Forces de levage à la fléchette treillis relevable avec flèche télescopique haubanée

Portate del falcone a volata variabile con braccio telescopico tirantato

Tablas de carga con pluma telescópica arriostrada mas plumin abatible de celosía

Грузоподъемность на качающемся удлинителе, телескопическая стрела с оттяжкой

TY3N



m	57,7 m + 4 m*								68,1 m + 4 m*								78,6 m + 4 m*					m			
	21 m	28 m	35 m	42 m	49 m	56 m	63 m	70 m	77 m	84 m	21 m	28 m	35 m	42 m	49 m	56 m	63 m	70 m	21 m	28 m	35 m		42 m	49 m	56 m
20	53																								20
22	49,5	47,5									39,5														22
24	46,5	45	42,5								37,5	33							24,6						24
26	43,5	42	40,5	36							35	31,5	28,6						23,1	18,8					26
28	40,5	39,5	38,5	34,5							33	29,7	27,2						21,7	18,8					28
30		37,5	36,5	33,5	29,1						31,5	28,2	25,9	23,3					20,5	17,8	15,6				30
32		35	34,5	32	28,4	23,2					26,8	24,7	22,2	19,4					16,9	14,7	12,9				32
34		33	32,5	31	27,3	23,2	17,3				25,5	23,5	21,3	18,7	14				16	13,9	12,2				34
36		31	31	29,7	26,4	23,1	17,3	12,9			24,3	22,5	20,4	18	14,2	9,5			15,1	13,2	11,5	9,1			36
38			29,4	28,6	25,5	22,7	17,4	13	9,8			21,5	19,5	17,2	14,3	9,7			14,3	12,5	10,9	8,6	4,7		38
40			27,8	27,3	24,6	22,1	17,4	13	9,8	7,2		20,7	18,7	16,6	13,9	9,7	6,5			11,9	10,3	8,1	4,3		40
42			26,1	25,9	23,8	21,4	17,4	13	9,8	7,3		19,8	18	15,9	13,4	9,7	6,6			11,3	9,8	7,6	4		42
44				24,7	22,9	20,8	17,4	13	9,8	7,3		19	17,4	15,3	12,9	9,7	6,6			10,7	9,2	7,2	3,7		44
46				23,5	21,8	20,2	17,4	13	9,8	7,3			16,7	14,7	12,4	9,4	6,3				8,8	6,8	3,5		46
48				22,1	20,8	19,6	16,9	13	9,8	7,3			16,1	14,2	11,9	8,9	5,9				8,3	6,4	3,2		48
50				20,5	19,9	18,9	16,3	13	9,8	7,3			15,5	13,7	11,4	8,4	5,5				7,9	6	2,9		50
52					19	18,2	15,6	13	9,8	7,3				13,3	10,8	7,9	5,1				7,5	5,7	2,7		52
54					18,3	17,4	14,9	12,5	9,8	7,3				12,8	10,3	7,4	4,8					5,4	2,5		54
56					17,6	16,7	14,3	11,9	9,8	7,3				12,3	9,8	7	4,4					5,1	2,3		56
58						16	13,7	11,3	9,8	7,3				11,9	9,3	6,6	4,1					4,8	2,1		58
60						15,3	13,1	10,8	9,4	7,3					8,8	6,3	3,8						1,9		60
62						14,8	12,5	10,3	8,9	7					8,4	5,9	3,6						1,7		62
64						13,7	11,9	9,8	8,4	6,6					8	5,6	3,4						1,6		64
66							11,4	9,3	8	6,2						5,2	3,2						1,5		66
68							11	8,8	7,6	5,9						5	3								68
70							10,6	8,4	7,2	5,6						4,7	2,8								70
72								8	6,8	5,3						4,5	2,6								72
74								7,6	6,4	5							2,4								74
76								7,4	6	4,7								2,3							76
78								7,1	5,7	4,4								2,2							78
80									5,4	4,1															80
82									5,2	3,9															82
84									5	3,7															84
86										3,5															86
88										3,3															88
90										3,2															90
92										3															92

* Adapter · adapter · pièce d'adaptateur · adattatore · adaptador · адаптер

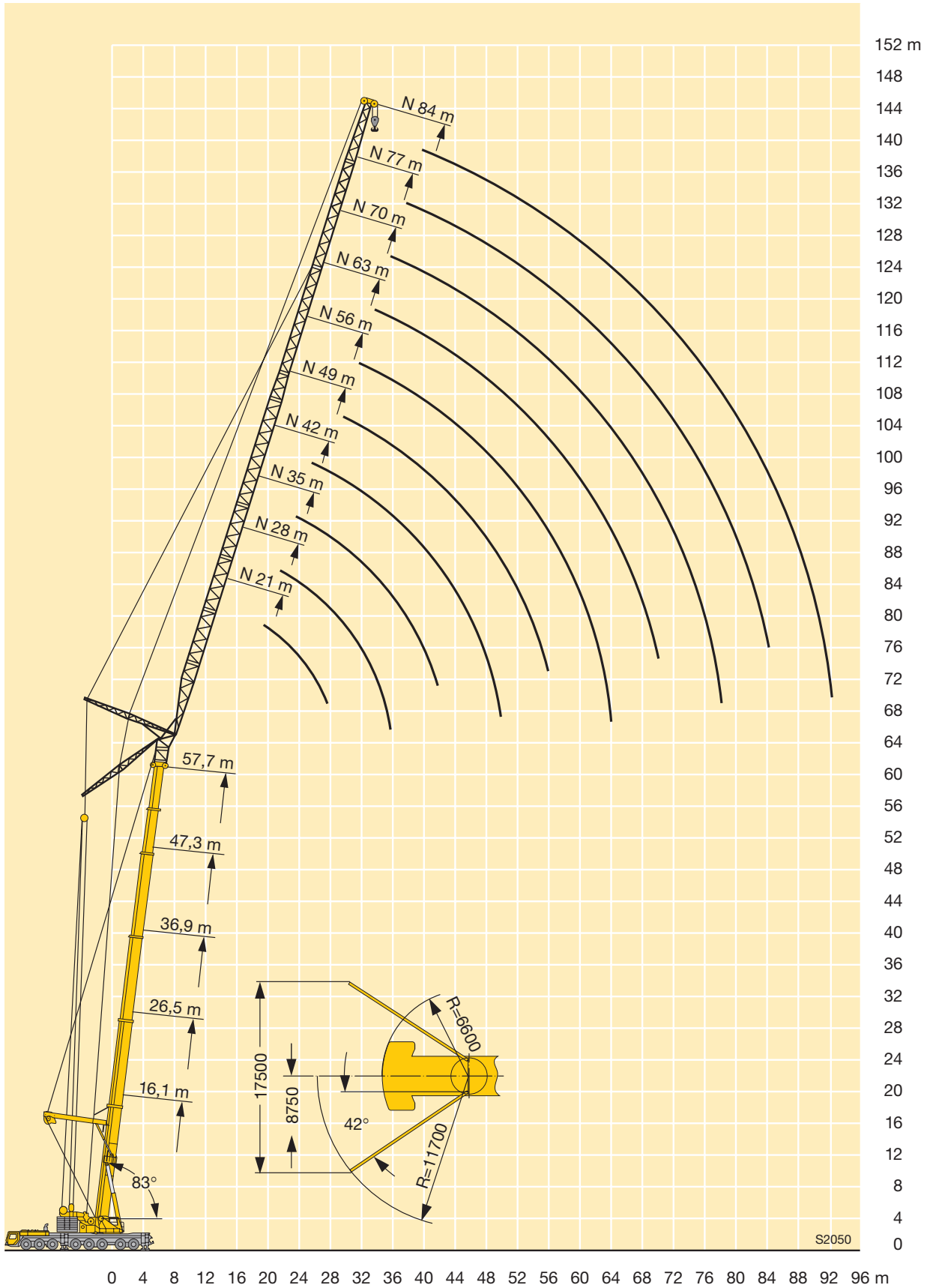

Traglasten an der wippbaren Gitterspitze mit abgespanntem Teleskopausleger

Lifting capacities on the luffing lattice fly jib with guyed telescopic boom

Forces de levage à la fléchette treillis relevable avec flèche télescopique haubanée

Portate del falcone a volata variabile con braccio telescopico tirantato

Tablas de carga con pluma telescópica arriestrada mas plumin abatible de celosía

Грузоподъемность на качающемся удлинителе, телескопическая стрела с оттяжкой

TY3N



m	16,1 m + 4 m*										47,3 m + 4 m*										m			
	21 m	28 m	35 m	42 m	49 m	56 m	63 m	70 m	77 m	84 m	91 m	21 m	28 m	35 m	42 m	49 m	56 m	63 m	70 m	77 m		84 m	91 m	
24	53																						24	
26	48	47										43,5												26
28	44,5	43,5										40												28
30	41	40,5	39,5									37	36											30
32	38	37,5	36,5									34,5	33,5											32
34		35	34	33,5								32	31,5	30,5										34
36		32,5	32	31,5	31							29,2	28,5	28										36
38		30,5	29,9	29,4	28,8							27,4	26,7	26,2										38
40			28,1	27,6	27	26,5						25,7	25	24,5	23,7									40
42			26,5	26	25,4	24,9	24,3					24,2	23,6	23,1	22,2									42
44			25	24,5	23,9	23,4	22,8						22,2	21,7	20,9	20,4								44
46			23,7	23,2	22,6	22,1	21,5	20,8						19,9	19,4	18,6	18,6							46
48				21,9	21,4	20,9	20,3	20						19,9	19,4	18,6	18,1	17,5						48
50				20,8	20,2	19,8	19,2	18,9	18,1						18,4	17,6	17,1	16,5	16,1					50
52				19,8	19,2	18,8	18,2	17,9	17,2	13,5					17,4	16,6	16,2	15,5	15,2					52
54					18,3	17,8	17,2	16,9	16,3	13,1					16,5	15,8	15,3	14,7	14,4	13,7				54
56					17,4	16,9	16,4	16	15,4	12,8	11,1				15,7	15	14,5	13,9	13,6	12,9				56
58					16,5	16,1	15,6	15,2	14,6	12,5	10,9				14,2	13,8	13,2	12,9	12,2	11,6				58
60					15,8	15,3	14,8	14,5	13,8	12,2	10,7				13,5	13,1	12,5	12,2	11,5	10,9	9,8			60
62						14,6	14,1	13,7	13,1	11,9	10,4				12,9	12,4	11,8	11,5	10,9	10,3	9,3			62
64						13,9	13,4	13,1	12,5	11,6	10,2					11,8	11,3	10,9	10,3	9,7	8,9			64
66						13,3	12,8	12,5	11,8	11,3	10					11,2	10,7	10,4	9,7	9,2	8,4			66
68							12,2	11,9	11,2	10,7	9,8					10,7	10,2	9,8	9,2	8,6	7,9			68
70							11,7	11,3	10,7	10,2	9,6					10,2	9,7	9,3	8,7	8,1	7,5			70
72								11,1	10,8	10,2	9,7	9,1					9,2	8,9	8,2	7,7	7,1			72
74								10,7	10,3	9,7	9,2	8,6					8,7	8,4	7,8	7,2	6,7			74
76									9,8	9,2	8,7	8,2					8,3	8	7,4	6,8	6,4			76
78									9,4	8,8	8,3	7,7						7,6	7	6,4	6,1			78
80									9	8,4	7,9	7,3						7,2	6,6	6,1	5,8			80
82										8	7,5	6,9						6,8	6,2	5,7	5,5			82
84										7,6	7,1	6,6						6,5	5,9	5,4	5,1			84
86										7,2	6,7	6,2							5,6	5	4,9			86
88										6,9	6,4	5,9							5,3	4,8	4,6			88
90											6,1	5,5							5	4,6	4,4			90
92												5,8	5,2							4,4	4,2			92
94												5,5	5							4,2	4			94
96													4,8							4	3,8			96
98														4,6						3,8	3,6			98
100																					3,4			100
104																					3			104

* Adapter · adapter · pièce d'adaptateur · adattatore · adaptador · адаптер

Traglasten an der wippbaren Gitterspitze mit abgespanntem Teleskopausleger

Lifting capacities on the luffing lattice fly jib with guyed telescopic boom

Forces de levage à la fléchette treillis relevable avec flèche télescopique haubanée

Portate del falcone a volata variabile con braccio telescopico tirantato

Tablas de carga con pluma telescópica arriostrada mas plumin abatible de celosía

Грузоподъемность на качающемся удлинителе, телескопическая стрела с оттяжкой

TY3N



m	57,7 m + 4 m*										68,1 m + 4 m*						78,6 m + 4 m*					m		
	21 m	28 m	35 m	42 m	49 m	56 m	63 m	70 m	77 m	84 m	21 m	28 m	35 m	42 m	49 m	56 m	63 m	21 m	28 m	35 m	42 m		49 m	
30	34																						30	
32	31,5																							32
34	29,4	28,7									26,3													34
36	27,5	26,8									24,7													36
38		25,1	24,2								23,4	21												38
40		23,6	22,6	22,1							22,1	20												40
42		22,2	21,3	20,8								19	17,6											42
44		20,9	20	19,6	18,7							18,1	16,8											44
46			18,9	18,4	17,6							17,3	15,9	14,5										46
48			17,9	17,4	16,6	16,1							15,1	13,8	12,1									48
50			16,9	16,5	15,7	15,2	13						14,4	13	11,5									50
52				15,6	14,8	14,3	12,3						13,7	12,4	10,9	7,7								52
54				14,8	14	13,5	11,6	9,3					13	11,8	10,3	7,2	4,1							54
56				14	13,3	12,8	11	8,7						11,2	9,8	6,7	3,8							56
58				13,3	12,6	12,1	10,4	8,2	6,6					10,6	9,3	6,2	3,5							58
60					11,9	11,5	9,8	7,7	6,2	4,3				10,1	8,8	5,8	3,3							60
62					11,3	10,9	9,3	7,2	5,8	4					8,4	5,5	3							62
64					10,7	10,3	8,8	6,8	5,4	3,8					7,9	5,2	2,8							64
66						9,8	8,4	6,4	5	3,5					7,5	4,9	2,6							66
68						9,3	7,9	6,1	4,6	3,2					7,1	4,6	2,4							68
70						8,8	7,5	5,7	4,4	3						4,3	2,2							70
72						8,4	7,1	5,4	4,1	2,8						4	2							72
74							6,7	5,1	3,9	2,6						3,8	1,8							74
76							6,4	4,8	3,7	2,4							1,6							76
78							6,1	4,5	3,4	2,2							1,4							78
80								4,2	3,2	2							1,3							80
82									4	3	1,8						1,2							82
84									3,8	2,8	1,6													84
86									3,6	2,6	1,5													86
88										2,4	1,3													88
90										2,3	1,1													90
92										2,2	1													92

* Adapter · adapter · pièce d'adaptateur · adattatore · adaptador · адаптер

TAB 231172

Hubhöhen

Lifting heights

Hauteurs de levage · Altezze di sollevamento

Alturas de elevación · Высота подъема

TY3N

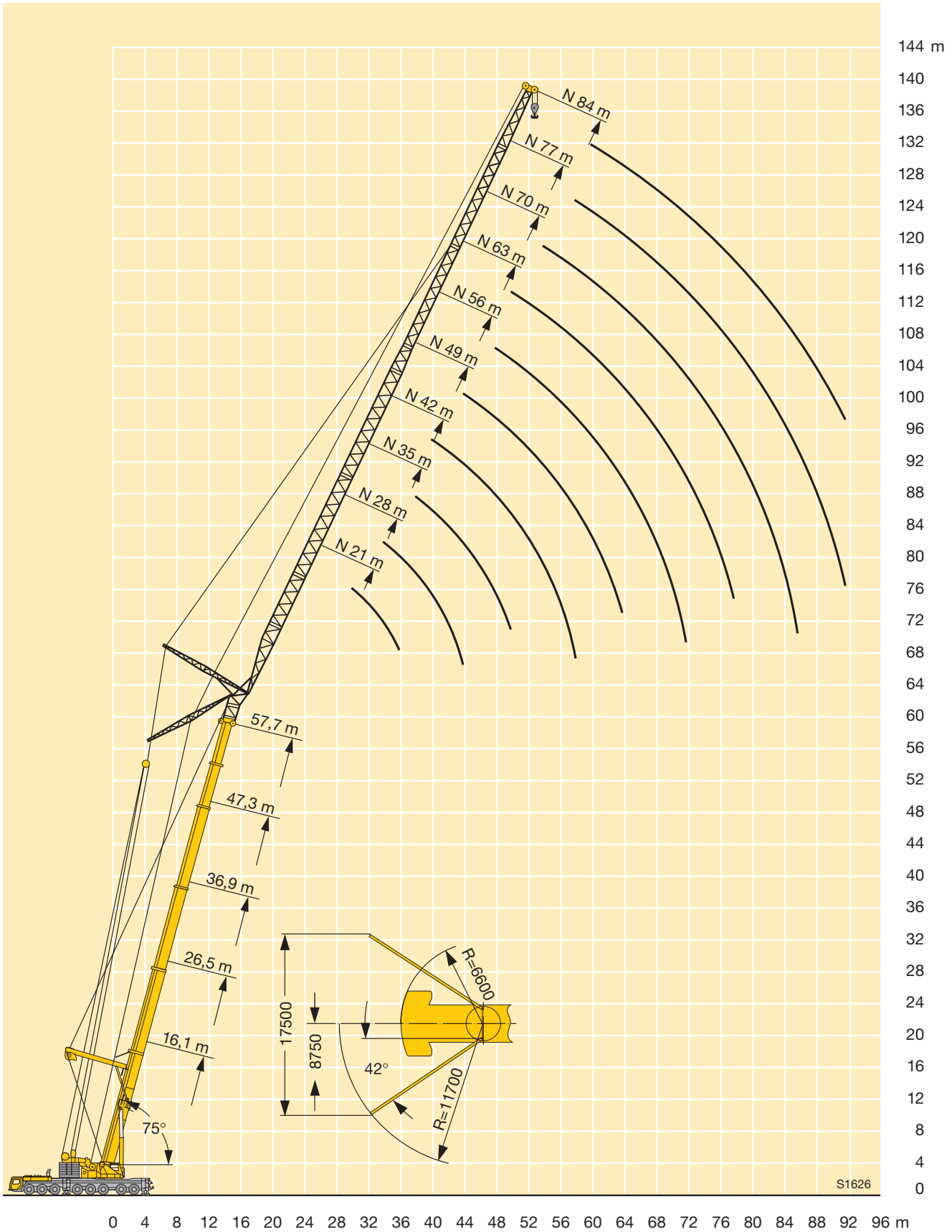

Traglasten an der wippbaren Gitterspitze mit abgespanntem Teleskopausleger

Lifting capacities on the luffing lattice fly jib with guyed telescopic boom

Forces de levage à la fléchette treillis relevable avec flèche télescopique haubanée

Portate del falcone a volata variabile con braccio telescopico tirantato

Tablas de carga con pluma telescópica arriestrada mas plumin abatible de celosía

Грузоподъемность на качающемся удлинителе, телескопическая стрела с оттяжкой

TY3N

m	16,1 m + 4 m*											47,3 m + 4 m*											m	
	21 m	28 m	35 m	42 m	49 m	56 m	63 m	70 m	77 m	84 m	91 m	21 m	28 m	35 m	42 m	49 m	56 m	63 m	70 m	77 m	84 m	91 m		
	32	33																						
34	30,5																							34
36	28,7	27,8										24,4												36
38		26,1										22,8												38
40		24,5	23,7									21,4	20,5											40
42		23,1	22,3									19,3	18,1											42
44		21,8	21	20,5								17,4	16,2	17,4										44
46			19,9	19,3								16,4	15,5	14,9										46
48			18,8	18,3	17,6							14,6	14,1	14,1										48
50			17,8	17,3	16,7							13,8	13,3	12,4										50
52				16,4	15,8	15,3						13,1	12,5	11,7										52
54				15,5	14,9	14,4						11,9	11	10,5										54
56				14,8	14,2	13,7	13,1					11,2	10,4	9,9										56
58				14	13,5	13	12,4					10,6	9,9	9,3	8,7									58
60					12,8	12,3	11,7	11,4				10,1	9,3	8,8	8,2									60
62					12,1	11,7	11,1	10,7				9,3	8,8	8,3	7,7									62
64					11,6	11,1	10,5	10,2	9,5			8,8	8,3	7,7										64
66						10,5	10	9,6	9			8,3	7,8	7,2	6,9									66
68						10	9,5	9,1	8,5	7,9		7,9	7,4	6,8	6,5									68
70						9,5	9	8,6	8	7,4		7	6,4	6	5,4									70
72						9,1	8,5	8,2	7,5	7	6,4		6,6	6	5,7									72
74							8,1	7,7	7,1	6,6	6		6,2	5,6	5,3	4,7	4,3							74
76							7,7	7,3	6,7	6,2	5,6		5,9	5,3	5	4,5	4							76
78							7,3	7	6,3	5,8	5,2		5	4,7	4,2	3,8	3,4							78
80								6,6	6	5,4	4,9		4,8	4,5	4	3,6	3,1							80
82								6,2	5,6	5,1	4,7		4,6	4,3	3,8	3,3	2,9							82
84								5,9	5,3	4,8	4,4			4,1	3,6	3	2,6							84
86								5,6	5	4,6	4,2			3,9	3,4	2,8	2,4							86
88									4,8	4,4	4			3,7	3,2	2,6	2,1							88
90									4,6	4,2	3,8			3	2,3	1,9								90
92									4,4	4	3,5			2,8	2,1	1,7								92
94										3,8	3,4			2,6	1,9	1,5								94
96										3,6	3,2			2,5	1,7	1,3								96
98										3,4	3			3	1,6	1,1								98
100										3,2	2,8				1,4									100
104											2,5					1,1								104

* Adapter · adapter · pièce d'adaptateur · adattatore · adaptador · адаптер

TAB 231182

m	57,7 m + 4 m*											68,1 m + 4 m*						78,6 m + 4 m*			m		
	21 m	28 m	35 m	42 m	49 m	56 m	63 m	70 m	77 m	21 m	28 m	35 m	42 m	49 m	56 m	21 m	28 m	35 m					
	42	17,3																					
44	16,2																						44
46		14,6																					46
48		13,7																					48
50		13	12																				50
52		12,2	11,3																				52
54			10,7	10,2																			54
56			10,1	9,6																			56
58			9,5	9	8,2																		58
60				8,5	7,7																		60
62				8	7,2	6,7																	62
64				7,6	6,8	6,3																	64
66				7,2	6,4	5,9	5,2																66
68					6	5,5	4,9																68
70					5,6	5,1	4,6	3,3															70
72					5,3	4,9	4,4	3															72
74						4,6	4,1	2,8	1,7														74
76						4,4	3,9	2,6	1,6														76
78						4,2	3,7	2,4	1,4														78
80						4	3,4	2,2	1,2														80
82							3,2	2	1														82
84							3	1,8															84
86								2,8	1,7														86
88									1,5														88
90									1,3														90
92									1,2														92
94									1,1														94

* Adapter · adapter · pièce d'adaptateur · adattatore · adaptador · адаптер

TAB 231182

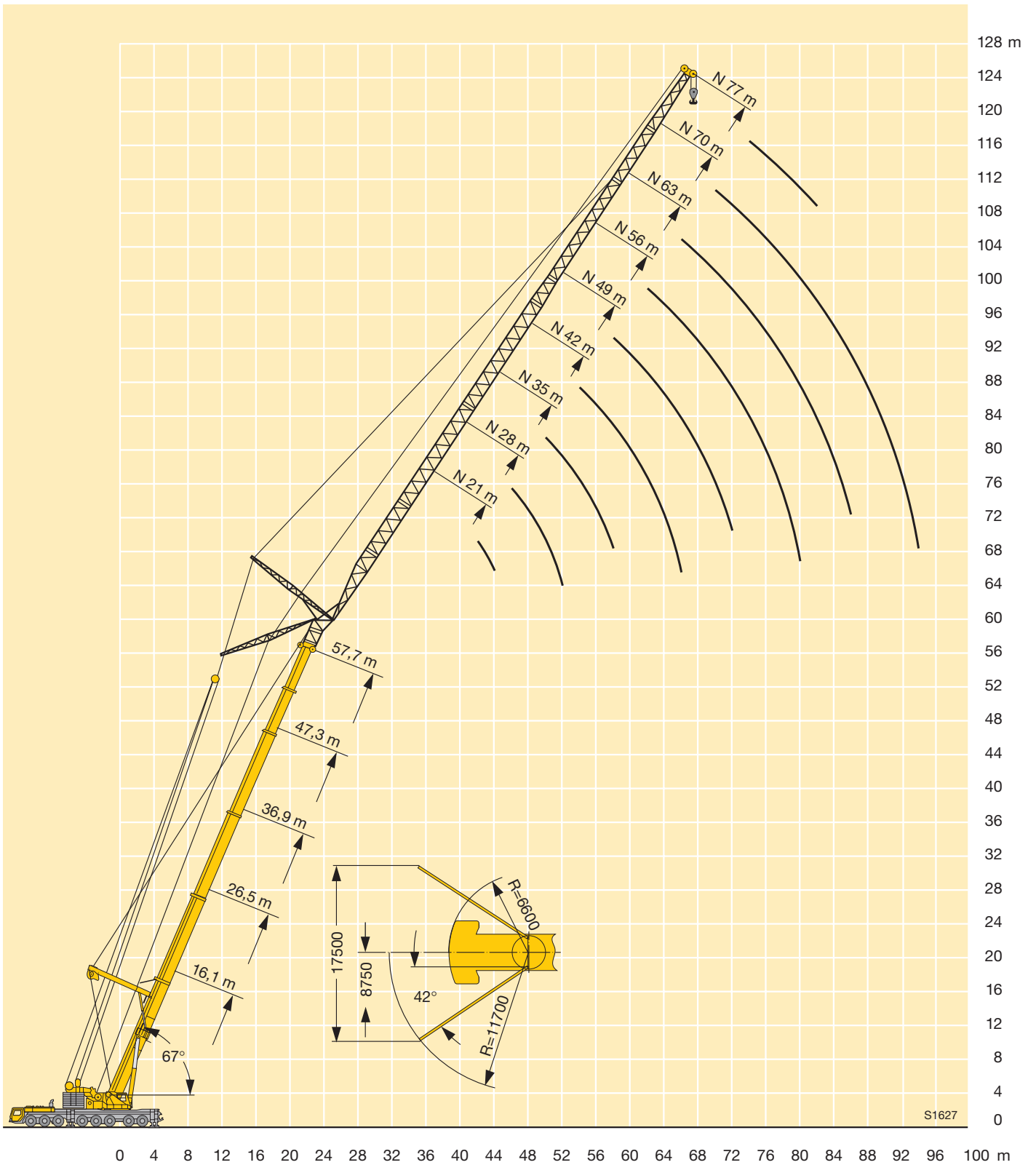

Traglasten an der wippbaren Gitterspitze mit abgespanntem Teleskopausleger und Spacer

Lifting capacities on the luffing lattice fly jib with guyed telescopic boom and spacer

Forces de levage à la fléchette treillis relevable avec flèche télescopique haubanée et haubanage S

Portate del falcone a volata variabile con braccio telescopico tirantato e spacer

Tablas de carga con plumin abatible de celosía, pluma telescópica arriostrada y spacer

Грузоподъемность на решетчатом удлинителе с изменяемым вылетом при телескопической стреле с оттяжкой и спейсере

TY3SN



m	36,9 m + 4 m*										47,3 m + 4 m*										m			
	21 m	28 m	35 m	42 m	49 m	56 m	63 m	70 m	77 m	84 m	91 m	21 m	28 m	35 m	42 m	49 m	56 m	63 m	70 m	77 m		84 m	91 m	
16	82																						16	
18	76	74																						18
20	71	69	67																					20
22	66	64	63	62																				22
24	61	60	59	58	55																			24
26	55	56	56	55	52	42																		26
28		53	52	52	49,5	41	35,5																	28
30		49,5	49,5	49	47	40	35,5	26,7																30
32		45,5	46,5	45,5	44,5	39	35	25,8	23,6															32
34			43,5	42,5	42	38	34,5	24,9	23,1															34
36			40,5	40	39,5	37	33,5	24,1	22,4	17,2														36
38			38,5	37,5	37	36	33	23,3	21,8	16,6	14,1													38
40			35	35,5	35	34,5	32,5	22,5	21,1	16,1	13,7													40
42				33,5	33	32,5	32	21,8	20,5	15,6	13,3													42
44				31,5	31	30,5	30,5	21,1	20	15,1	13													44
46				29,7	29,5	29,1	28,8	20,5	19,5	14,6	12,6													46
48					28,1	27,6	27,3	19,8	18,9	14,2	12,3													48
50					26,7	26,2	26	19,3	18,4	13,7	12													50
52					25,4	25	24,7	18,8	18	13,3	11,7													52
54					22,3	23,8	23,5	18,3	17,5	12,9	11,4													54
56						22,7	22,4	17,9	17,1	12,5	11,1													56
58						21,7	21,4	17,4	16,7	12,2	10,8													58
60						19,5	20,5	17	16,4	11,8	10,6													60
62							19,6	16,6	16,1	11,6	10,3													62
64							18,8	16,2	15,7	11,3	10,1													64
66							17,1	15,9	15,4	11	9,9													66
68							14,2	15,6	15,1	10,8	9,7													68
70								15,4	14,8	10,5	9,5													70
72								14,9	14,6	10,3	9,3													72
74								12,5	14,4	10	9,1													74
76									13,8	9,8	8,9													76
78									13,3	9,6	8,8													78
80									11,5	9,5	8,6													80
82									9,6	9,3	8,4													82
84									9,2	8,3	8,3													84
86									9,2	8,2	8,2													86
88									8,4	8,1	8,1													88
90										8	8													90
92										7,9	7,9													92
94										7,3	7,3													94
96										5,8	5,8													96
98											5,3													98

* Adapter · adapter · pièce d'adaptateur · adattatore · adaptador · адаптер

Traglasten an der wippbaren Gitterspitze mit abgespanntem Teleskopausleger und Spacer

Lifting capacities on the luffing lattice fly jib with guyed telescopic boom and spacer

Forces de levage à la fléchette treillis relevable avec flèche télescopique haubanée et haubanage S

Portate del falcone a volata variabile con braccio telescopico tirantato e spacer

Tablas de carga con plumin abatible de celosía, pluma telescópica arriostrada y spacer

Грузоподъемность на решетчатом удлинителе с изменяемым вылетом при телескопической стреле с оттяжкой и спейсере

TY3SN

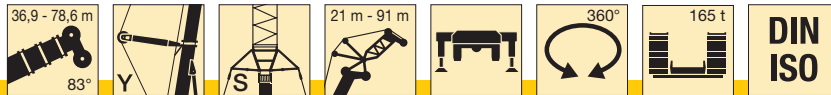

m	57,7 m + 4 m*								68,1 m + 4 m*								78,6 m + 4 m*						m		
	21 m	28 m	35 m	42 m	49 m	56 m	63 m	70 m	77 m	84 m	21 m	28 m	35 m	42 m	49 m	56 m	63 m	70 m	21 m	28 m	35 m	42 m		49 m	56 m
20	53																								20
22	49,5	47,5									40,5														22
24	46	44,5	43								37,5	34							25,1						24
26	43	42	40,5	39,5							35	32	30,5						23,3	18,9					26
28	40,5	39,5	38	37							33	30	28,5						21,6	18,9					28
30		37	36	35	33						31,5	28,3	26,9	25,3					20,1	17,7	15,8				30
32		35	34	33,5	31,5	29,2						26,7	25,4	23,9	22					16,6	14,8	13,4			32
34		33	32,5	31,5	30	27,9	24,7					25,3	23,9	22,6	20,9	18,1				15,6	13,9	12,6			34
36		30,5	30,5	30	28,5	26,6	23,7	20,3				24	22,6	21,4	19,8	17	13,2			14,7	13,1	11,8	9,4		36
38			29,1	28,5	26,9	25,5	22,7	19,5	15,5				21,6	20,3	18,8	16	12,4			13,9	12,4	11,1	8,8	3,9	38
40			27,6	27,1	25,4	24,3	21,7	18,6	15,5	11,7				20,6	19,2	17,8	15,1	11,7	7,6						40
42			25,9	25,8	24	23,2	20,6	17,7	15,3	11,7				19,6	18,3	16,9	14,2	10,9	7,1						42
44				24,5	22,9	22	19,5	16,8	14,6	11,7				18,8	17,5	16,1	13,4	10,3	6,6						44
46				23,3	21,8	20,8	18,5	15,9	13,9	11,5					16,7	15,3	12,6	9,7	6,2						46
48				22	20,8	19,8	17,4	15	13,1	10,8					16	14,7	11,8	9,1	5,8						48
50				20,4	19,8	18,9	16,5	14,1	12,4	10,2					15,3	14	11,1	8,5	5,3						50
52					18,9	18	15,7	13,3	11,7	9,6						13,3	10,5	7,9	4,9						52
54					18,2	17,2	15	12,5	11	9						12,7	9,9	7,4	4,6						54
56					17,5	16,4	14,3	11,9	10,3	8,4						12,1	9,4	6,9	4,2						56
58						15,7	13,6	11,3	9,7	7,9						11,6	8,9	6,4	3,9						58
60						15,1	13	10,7	9,1	7,4						8,4	6	3,6							60
62						14,5	12,4	10,2	8,6	6,9						8	5,5	3,3							62
64						13,6	11,8	9,6	8,1	6,4						7,6	5,1	3,1							64
66							11,3	9,1	7,6	6							4,8	2,9							66
68							10,9	8,6	7,2	5,7								4,5	2,6						68
70							10,5	8,2	6,7	5,4									4,2	2,4					70
72								7,8	6,3	5,1										4,1	2,2				72
74								7,4	5,9	4,7										2					74
76								7,1	5,6	4,4										1,9					76
78								6,9	5,3	4,2										1,7					78
80									5	3,9															80
82									4,8	3,7															82
84									4,6	3,5															84
86										3,3															86
88										3,1															88
90										3															90
92										2,9															92

* Adapter · adapter · pièce d'adaptateur · adattatore · adaptador · адаптер

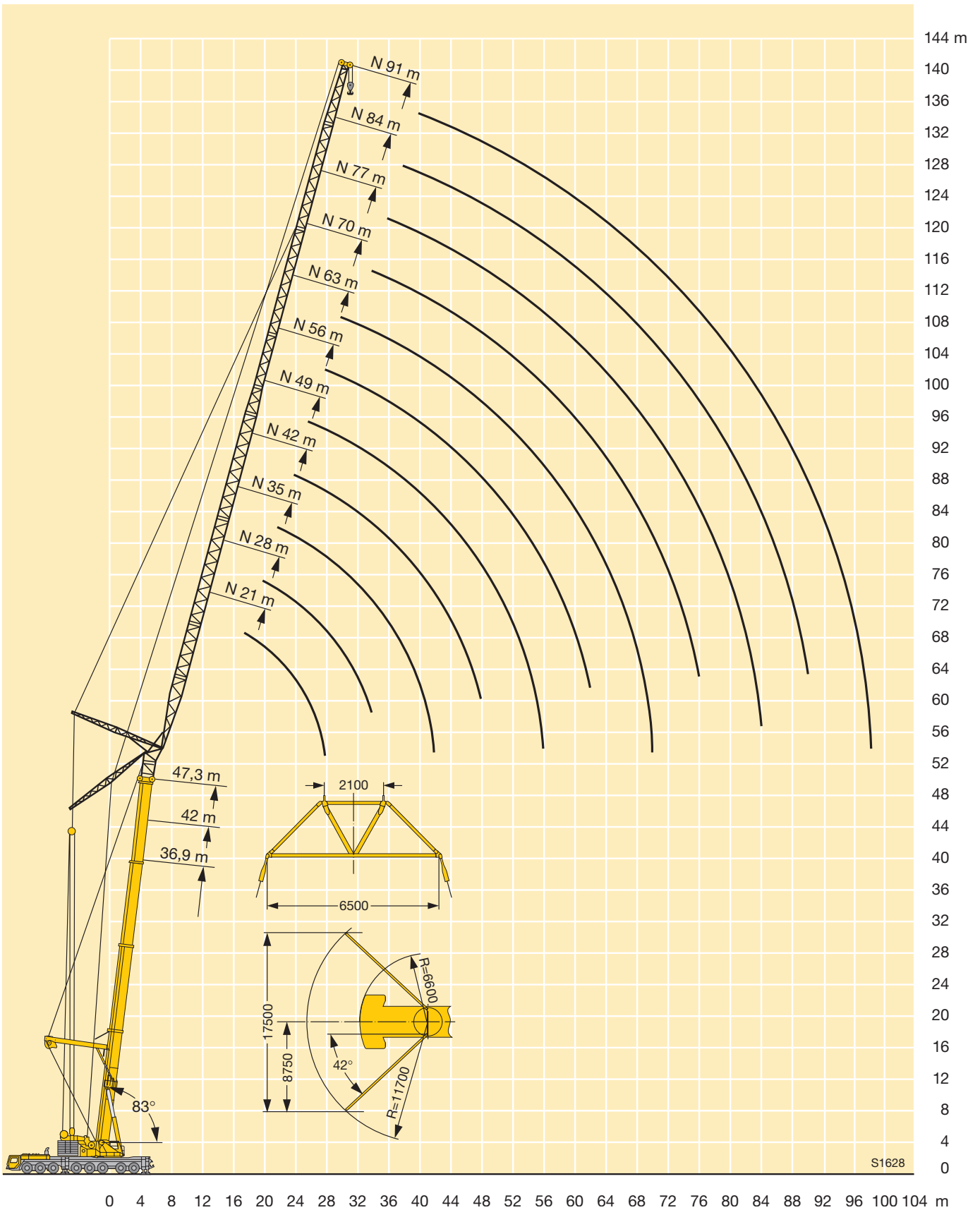

Traglasten an der wippbaren Gitterspitze mit abgespanntem Teleskopausleger und Spacer
Lifting capacities on the luffing lattice fly jib with guyed telescopic boom and spacer

Forces de levage à la fléchette treillis relevable avec flèche télescopique haubanée et haubanage S

Portate del falcone a volata variabile con braccio telescopico tirantato e spacer

Tablas de carga con plumin abatible de celosía, pluma telescópica arriostrada y spacer

Грузоподъемность на решетчатом удлинителе с изменяемым вылетом при телескопической стреле с оттяжкой и спейсере

TY3SN

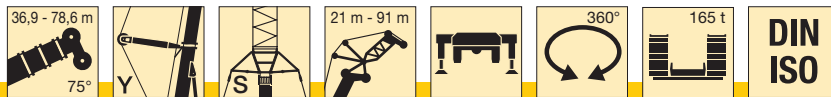

m	36,9 m + 4 m*										47,3 m + 4 m*										m			
	21 m	28 m	35 m	42 m	49 m	56 m	63 m	70 m	77 m	84 m	91 m	21 m	28 m	35 m	42 m	49 m	56 m	63 m	70 m	77 m		84 m	91 m	
24	56																						24	
26	52	51									47,5													26
28	48	47,5									44													28
30	44,5	44	43								41	40												30
32	41,5	41	40								38	37												32
34		38,5	37,5	37							35,5	34,5	34											34
36		36	35	34,5	34							32,5	31,5	31										36
38		33,5	33	32,5	31,5							30,5	29,6	29,1										38
40			31	30,5	29,8	29,3						28,8	27,9	27,3	26,7									40
42			29,4	28,7	28,1	27,6	27,2					27,2	26,3	25,8	25,1									42
44			27,8	27,1	26,5	26	25,6						24,8	24,3	23,7	23,2								44
46			26,4	25,7	25,1	24,6	24,2	22					23,5	23	22,4	21,9	21,2							46
48				24,4	23,8	23,3	22,9	21,4					22,3	21,8	21,2	20,7	20,1							48
50				23,2	22,6	22,1	21,7	20,7	19,6				20,7	20,1	19,6	19	18,4							50
52				22,1	21,5	21	20,6	20	19,1	14,3				19,7	19,1	18,6	18	17,5						52
54					20,4	19,9	19,6	19	18,6	13,9				18,7	18,1	17,7	17	16,7	15,7					54
56					19,5	19	18,6	18,1	17,7	13,5	11,9			17,8	17,3	16,8	16,2	15,9	15					56
58					18,6	18,1	17,8	17,2	16,8	13,1	11,6				16,4	16	15,4	15,1	14,2	12,8				58
60					17,8	17,3	16,9	16,4	16	12,7	11,3				15,7	15,2	14,6	14,3	13,6	12,2	9,9			60
62						16,5	16,2	15,6	15,2	12,3	11				15	14,5	13,9	13,6	12,9	11,6	9,3			62
64						15,8	15,4	14,9	14,5	12	10,7					13,8	13,3	13	12,3	11	8,8			64
66						15,1	14,8	14,2	13,8	11,7	10,5					13,2	12,7	12,3	11,7	10,4	8,3			66
68							14,1	13,6	13,2	11,5	10,2					12,6	12,1	11,7	11,1	9,9	7,8			68
70							13,5	13	12,6	11,2	10					12,1	11,5	11,2	10,5	9,4	7,3			70
72							13	12,4	12	11	9,8							11	10,7	10	8,9	6,8		72
74							12,4	11,9	11,5	10,7	9,6						10,5	10,2	9,5	8,5	6,4			74
76								11,4	10,9	10,4	9,4						10,1	9,7	9,1	8,1	6			76
78								10,9	10,5	10	9,3							9,3	8,6	7,7	5,7			78
80								10,4	10	9,5	9								8,9	8,2	7,3	5,4		80
82									9,6	9,1	8,5								8,5	7,8	6,9	5		82
84										9,2	8,7	8,1							8,1	7,5	6,6	4,7		84
86										8,8	8,3	7,7								7,1	6,3	4,4		86
88										8,4	7,9	7,4								6,8	6	4,2		88
90											7,5	7								6,4	5,7	4		90
92												7,2	6,7									5,5	3,8	92
94													6,9	6,4								5,3	3,6	94
96														6,1								5,1	3,5	96
98																						4,9	3,3	98
100																							3,2	100
104																							3	104

* Adapter · adapter · pièce d'adaptateur · adattatore · adaptador · адаптер

Traglasten an der wippbaren Gitterspitze mit abgespanntem Teleskopausleger und Spacer

Lifting capacities on the luffing lattice fly jib with guyed telescopic boom and spacer

Forces de levage à la fléchette treillis relevable avec flèche télescopique haubanée et haubanage S

Portate del falcone a volata variabile con braccio telescopico tirantato e spacer

Tablas de carga con plumin abatible de celosía, pluma telescópica arriostrada y spacer

Грузоподъемность на решетчатом удлинителе с изменяемым вылетом при телескопической стреле с оттяжкой и спейсере

TY3SN



m	57,7 m + 4 m*										68,1 m + 4 m*						78,6 m + 4 m*					m	
	21 m	28 m	35 m	42 m	49 m	56 m	63 m	70 m	77 m	84 m	21 m	28 m	35 m	42 m	49 m	56 m	63 m	21 m	28 m	35 m	42 m		49 m
30	37																						30
32	34,5																						32
34	32,5	31,5								26													34
36	30,5	29,5								24,6													36
38		27,8	27,2							23,3	20,5							14,6					38
40		26,3	25,7	23,5						22,2	19,4							13,9					40
42		24,9	24,2	22,2							18,4	17,1						13,1	10,8				42
44		23,5	22,9	21	18,9						17,4	16,2							10,2				44
46			21,6	20	17,9						16,5	15,3	13,9						9,7	7,7			46
48			20,5	19	17	16						14,5	13,1	11,6					9,1	7,1			48
50			19,4	18,1	16,1	15,2	12,8					13,8	12,4	10,9					8,6	6,6	5		50
52				17,3	15,4	14,4	12,1					13,1	11,7	10,3	6,9					6,2	4,6	2,4	52
54				16,5	14,6	13,6	11,4	8,9				12,4	11,1	9,7	6,3	3,4				5,8	4,3	2,2	54
56				15,7	14	12,9	10,8	8,3					10,6	9,2	5,9	3,1				5,4	4	2	56
58				15,1	13,3	12,3	10,1	7,7	6,1				10	8,7	5,4	2,8					3,8	1,8	58
60					12,7	11,8	9,6	7,2	5,6	4,1				9,5	8,2	5	2,6				3,5	1,6	60
62					12,1	11,2	9,1	6,7	5,2	3,8					7,8	4,7	2,3				3,3	1,5	62
64					11,6	10,7	8,6	6,2	4,8	3,5					7,3	4,4	2,1				3	1,3	64
66						10,1	8,1	5,9	4,5	3,2					6,9	4,2	1,9					1,2	66
68						9,6	7,7	5,5	4,1	3					6,5	3,9	1,8					1	68
70						9,2	7,2	5,2	3,9	2,7						3,7	1,6						70
72						8,9	6,8	4,9	3,6	2,5						3,4	1,4						72
74							6,4	4,6	3,4	2,3						3,2	1,3						74
76							6,1	4,3	3,1	2,1							1,1						76
78							5,8	4	2,9	2							1						78
80								3,7	2,7	1,8													80
82								3,5	2,5	1,6													82
84								3,4	2,3	1,5													84
86								3,2	2,1	1,3													86
88									2	1,2													88
90									1,8	1													90
92									1,7														92

* Adapter · adapter · pièce d'adaptateur · adattatore · adaptador · адаптер

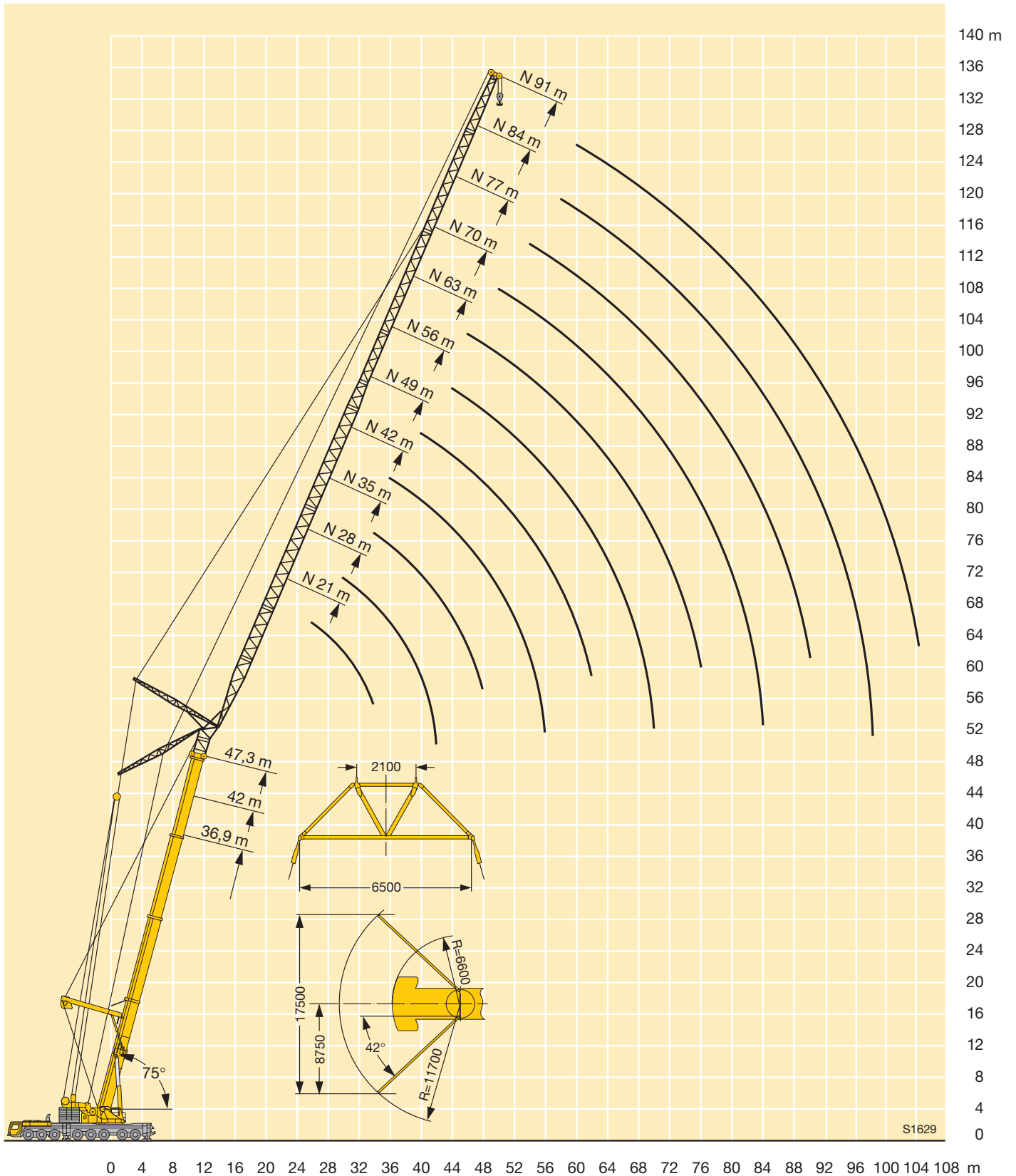

Traglasten an der wippbaren Gitterspitze mit abgespanntem Teleskopausleger und Spacer

Lifting capacities on the luffing lattice fly jib with guyed telescopic boom and spacer

Forces de levage à la fléchette treillis relevable avec flèche télescopique haubanée et haubanage S

TY3SN

Portate del falcone a volata variabile con braccio telescopico tirantato e spacer

Tablas de carga con plumín abatible de celosía, pluma telescópica arriostrada y spacer

Грузоподъемность на решетчатом удлинителе с изменяемым вылетом при телескопической стреле с оттяжкой и спейсере

m	36,9 m + 4 m*										47,3 m + 4 m*									m				
	21 m	28 m	35 m	42 m	49 m	56 m	63 m	70 m	77 m	84 m	91 m	21 m	28 m	35 m	42 m	49 m	56 m	63 m	70 m		77 m	84 m	91 m	
32	36																						32	
34	33,5																							34
36	31,5	30,5										27												36
38		28,9										25,4												38
40		27,2	26,4									23,9	23,1											40
42		25,6	24,9										21,8											42
44		24,2	23,5	22,8									20,6	19,6										44
46			22,3	21,5									19,4	18,5										46
48			21,1	20,4	19,7								18,4	17,5	16,9									48
50			20	19,3	18,7									16,6	16									50
52				18,4	17,7	17,2								15,7	15,1	14,5								52
54				17,5	16,8	16,3								14,9	14,3	13,7								54
56				16,6	16	15,5	15								13,6	13	12,5							56
58				15,9	15,2	14,7	14,3								12,9	12,3	11,8							58
60					14,5	14	13,6	13							12,3	11,7	11,2	10,5						60
62					13,8	13,3	12,9	12,3							11,7	11,1	10,6	9,9						62
64					13,2	12,7	12,3	11,7	11,3						10,5	10	9,4							64
66						12,1	11,7	11,1	10,7						10	9,5	8,9	8,5						66
68						11,5	11,1	10,5	10,1	9,6					9,5	9	8,4	8,1						68
70						11	10,6	10	9,6	9						8,6	7,9	7,6	6,9					70
72						10,5	10,1	9,5	9,1	8,6	8					8,1	7,5	7,2	6,5					72
74							9,7	9,1	8,6	8,1	7,5					7,7	7,1	6,8	6,1	5,5				74
76							9,2	8,6	8,2	7,7	7,1					7,4	6,8	6,4	5,7	5,1				76
78							8,8	8,2	7,8	7,3	6,7					6,4	6	5,4	4,9	4				78
80								7,8	7,4	6,9	6,3						6,1	5,7	5,1	4,6	3,7			80
82								7,5	7	6,5	5,9						5,8	5,4	4,8	4,4	3,5			82
84								7,1	6,7	6,1	5,6						5,1	4,6	4,1	3,3				84
86								6,8	6,3	5,8	5,3						4,9	4,4	3,9	3				86
88								6	5,5	5							4,6	4,1	3,7	2,8				88
90								5,7	5,2	4,7							4,4	3,9	3,5	2,6				90
92								5,4	4,9	4,5								3,7	3,3	2,4				92
94									4,7	4,3								3,6	3,1	2,2				94
96									4,5	4,1								3,4	3	2,1				96
98									4,3	3,9									2,8	1,9				98
100									4,1	3,7									2,6	1,8				100
104										3,3									2,3	1,5				104
108																				1,2				108

* Adapter · adapter · pièce d'adaptateur · adattatore · adaptador · адаптер

TAB 231393

m	57,7 m + 4 m*							68,1 m + 4 m*					78,6 m + 4 m*			m								
	21 m	28 m	35 m	42 m	49 m	56 m	63 m	70 m	77 m	21 m	28 m	35 m	42 m	49 m	21 m		28 m	35 m						
42	19,8																						42	
44	18,6																							44
46		16,7																						46
48		15,7																						48
50		14,9	14,2																					50
52		14,1	13,4																					52
54			12,7	11,9																				54
56			12,0	11,3																				56
58			11,4	10,7	10,1																			58
60				10,1	9,5																			60
62				9,6	9,0	8,1																		62
64				9,1	8,5	7,6																		64
66				8,6	8,0	7,1	5,1																	66
68					7,6	6,7	4,8																	68
70					7,2	6,3	4,5	2,7																70
72					6,8	5,9	4,2	2,5																72
74						5,6	3,9	2,3	1,3															74
76						5,2	3,7	2,1	1,1															76
78						4,9	3,5	1,9	1,0															78
80						4,7	3,3	1,8																80
82							3,1	1,6																82
84							2,9	1,4																84
86							2,7	1,3																86
88								1,1																88

* Adapter · adapter · pièce d'adaptateur · adattatore · adaptador · адаптер

TAB 231393

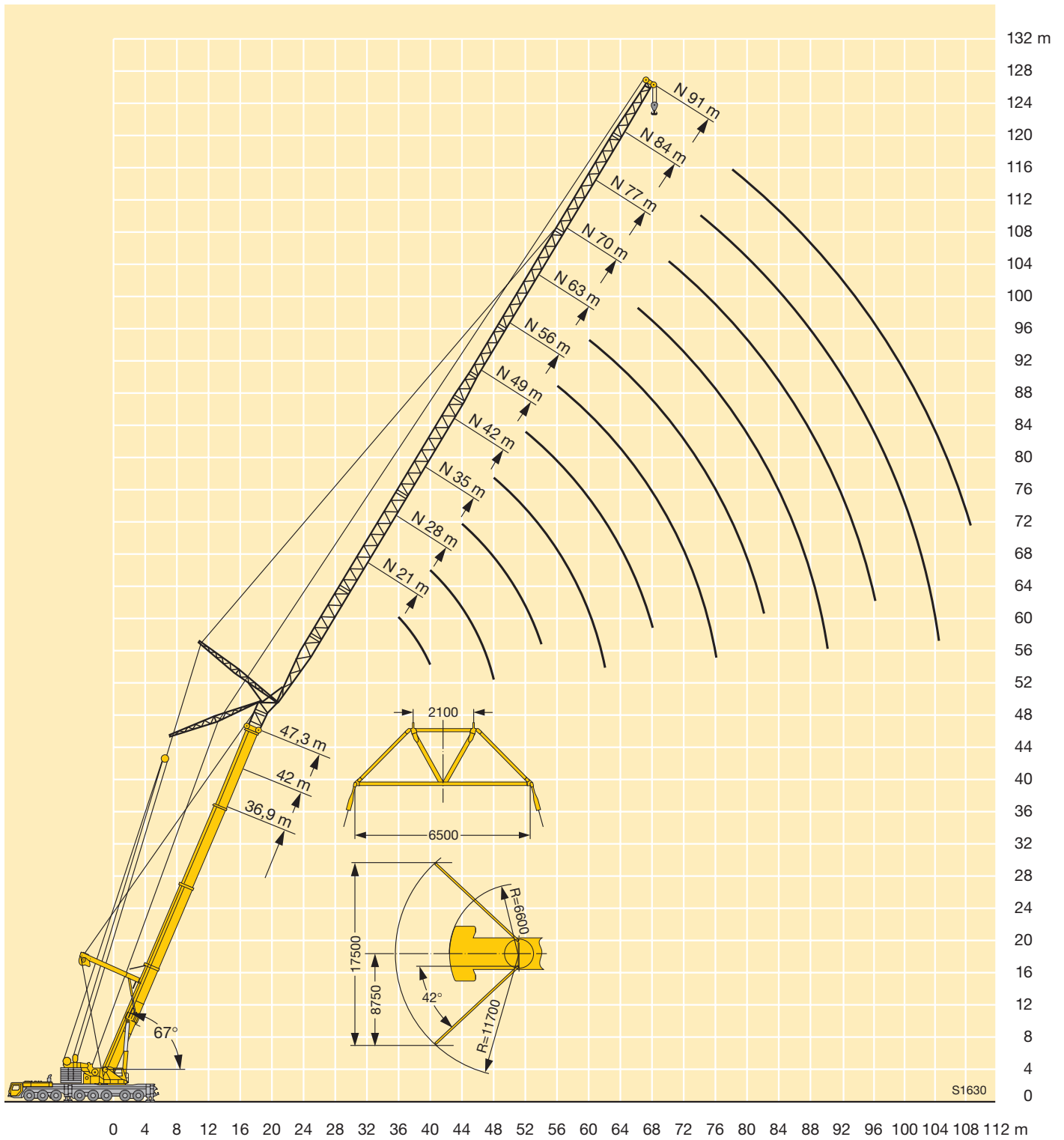

Traglasten an der hydraulisch verstellbaren festen Gitterspitze
Lifting capacities on the hydraulically variable lattice fly jib
Forces de levage à la fléchette treillis fixe à variation hydraulique
Portate del falcone fisso con inclinabile idraulicamente
Tablas de carga con plumin fijo de celosía regulable por sistema hidráulico
Грузоподъемность на гидравлически управляемом решетчатом удлинителе

TNZF



m	16,1 m + 2,2 m*																		m			
	6 m**			14 m			21 m			28 m			35 m			42 m		49 m		56 m		
	0°	20°	40°	0°	20°	40°	0°	20°	40°	0°	20°	40°	0°	20°	40°	0°	20°	0°		0°		
4	124																				4	
4,5	115																					4,5
5	107			73																		5
6	93	63		65			50															6
7	81	57		58			45,5			37												7
8	73	53	38,5	52			41			33,5			28,1									8
9	67	49,5	36,5	45,5			37,5			31			25,9			22,4						9
10	62	46	35	41	29,5		34			28,3			24			20,7		17				10
12	52	41	32,5	35,5	25,9		28,2			24			20,7			18		14,8	12,3			12
14	44,5	37	30	31	23	19,1	24,7	18,5		20,8			17,9			15,8		13,1	10,8			14
16	38	33	28,3	26,8	20,8	17,6	21,8	16,5		18,3	13,6		15,6			13,9		11,5	9,6			16
18	34	30,5	27,1	23,2	18,9	16,2	19,3	14,8		16,3	12,2		14			12,2		10,2	8,5			18
20	30,5	28,7		19,9	17,2	15,2	17,1	13,5	11,7	14,6	10,9		12,6	9,9		11		9	7,5			20
22	27,8	27,2		17,7	15,7	14,3	15	12,3	10,8	13	9,9		11,4	8,9		10		8,1	6,6			22
24				16,1	14,5	13,5	13,1	11,3	10	11,6	9	7,8	10,2	8		9,1	6,8	7,3	5,8			24
26				14,6	13,5	13	11,5	10,4	9,4	10,2	8,3	7,2	9,2	7,2		8,3	6,2	6,7	5,3			26
28				13,4	12,9		10,5	9,5	8,9	9	7,6	6,6	8,2	6,5		7,5	5,6	6,1	4,7			28
30				12,4	12,3		9,6	8,8	8,3	7,9	7	6,2	7,3	6	4,9	6,8	5	5,5	4,3			30
32							8,8	8,2	8	7,1	6,4	5,8	6,4	5,6	4,5	6,1	4,6	5	3,8			32
34							8,1	7,8	7,7	6,5	5,8	5,4	5,5	5,1	4,2	5,4	4,2	4,5	3,4			34
36							7,5	7,4		6	5,4	5,1	5	4,7	4	4,8	3,9	4,1				36
38							7			5,5	5,1	4,9	4,6	4,3	3,7	4,1	3,6	3,6				38
40										5	4,8	4,7	4,3	4	3,5	3,7	3,3	3,1				40
42										4,7	4,6		3,9	3,7	3,3	3,3	3,1					42
44										4,4	4,4		3,6	3,5	3,1	3,1	2,8					44
46													3,3	3,2	3	2,8	2,6					46
48													3,1	3,1	2,9	2,6						48
50													2,9	2,9		2,4						50
52													2,7									52

* Adapter · adapter · pièce d'adaptateur · adattatore · adaptador · адаптер
 ** Option · optional · en option · opzione · opcional · no заказы

TAB 231265 / 231273 / 231281

Traglasten an der hydraulisch verstellbaren festen Gitterspitze

Lifting capacities on the hydraulically variable lattice fly jib

Forces de levage à la fléchette treillis fixe à variation hydraulique

Portate del falcone fisso con inclinabile idraulicamente

Tablas de carga con plumin fijo de celosia regulable por sistema hidráulico

Грузоподъемность на гидравлически управляемом решетчатом удлинителе

TNZF



m	47,3 m + 2,2 m*																		m	
	6 m**			14 m			21 m			28 m			35 m			42 m		49 m		56 m
	0°	20°	40°	0°	20°	40°	0°	20°	40°	0°	20°	40°	0°	20°	40°	0°	20°	0°		0°
9	69																			9
10	64																			10
12	58	52		44			32													12
14	52	49	35,5	40			29,4			23,1			18,1							14
16	47,5	45,5	34	37	25,3		27,2			21,3			16,6			13,3				16
18	43	42	33	34,5	23,8		25,2	17,2		19,7			15,4			12,3		10,2	8	18
20	39	38,5	32	32	22,5	17,5	23,4	16,2		18,4			14,3			11,4		9,4	7,3	20
22	35,5	35,5	31	30	21,3	16,9	21,8	15,3		17,1	12,1		13,4			10,6		8,7	6,7	22
24	32,5	32,5	30	28,3	20,2	16,3	20,4	14,4	11,3	16	11,4		12,5			9,9		8,1	6,2	24
26	29,8	29,8	29,4	26,7	19,2	15,8	19,3	13,7	10,8	14,9	10,8		11,7	8,3		9,3		7,6	5,8	26
28	27,3	27,3	27,2	24,9	18,4	15,3	18,3	12,9	10,4	14,1	10,2		10,9	7,8		8,7		7,1	5,3	28
30	24,9	24,8	24,8	23	17,7	14,8	17,3	12,3	10,1	13,4	9,6	7	10,3	7,3		8,1	5,8	6,6	4,9	30
32	22,6	22,4	22,6	21,3	17	14,5	16,5	11,8	9,7	12,7	9,1	6,7	9,7	6,9		7,6	5,4	6,1	4,5	32
34	20,3	20,2	20,4	19,6	16,3	14,1	15,6	11,3	9,4	12	8,6	6,4	9,2	6,5		7,2	5,1	5,7	4,2	34
36	18,1	18,1	18,5	18,1	15,7	13,8	14,8	10,8	9,1	11,4	8,2	6,2	8,7	6,1	4,5	6,8	4,8	5,3	3,8	36
38	16,2	16,5	16,9	16,5	15,1	13,5	13,9	10,4	8,9	10,9	7,8	6	8,3	5,8	4,3	6,4	4,6	5	3,6	38
40	14,8	15,1	15,5	14,9	14,6	13,2	13,2	10	8,6	10,3	7,5	5,7	7,9	5,5	4,1	6,1	4,3	4,7	3,3	40
42	13,5	13,7	14,1	13,4	13,8	13	12,4	9,6	8,4	9,7	7,2	5,5	7,5	5,3	4	5,8	4,1	4,4	3	42
44	12,3	12,4		12,1	12,7	12,8	11,7	9,2	8,2	9,1	6,9	5,4	7,1	5	3,8	5,5	3,8	4,1	2,8	44
46	11,2	11,4		11,1	11,6	12	10,9	8,9	8,1	8,6	6,6	5,3	6,7	4,8	3,7	5,2	3,7	3,9	2,6	46
48	10,1	10,4		10,1	10,6		9,9	8,6	7,9	8	6,3	5,1	6,3	4,6	3,6	4,9	3,5	3,6		48
50	9,2			9,3	9,6		9,1	8,3	7,7	7,5	6	5	5,9	4,4	3,5	4,6	3,3	3,4		50
52	8,5			8,4	8,7		8,3	8	7,6	7	5,8	4,9	5,6	4,2	3,4	4,4	3,2	3,2		52
54				7,6	7,9		7,6	7,8	7,6	6,6	5,5	4,8	5,2	4,1	3,3	4,1	3,1	3		54
56				6,8	7,2		7	7,4		6,3	5,3	4,7	4,8	3,9	3,2	3,9	2,9	2,7		56
58				6,2			6,3	6,7		6	5,1	4,6	4,5	3,7	3,1	3,6	2,8	2,5		58
60				5,7			5,7	6,1		5,7	5	4,6	4,2	3,6	3	3,4	2,7	2,3		60
62							5,1	5,5		5,2	4,9		4,1	3,4	3	3,1	2,5	2,2		62
64							4,6	5		4,7	4,7		3,9	3,3	2,9	2,9	2,4	2		64
66							4,3			4,2	4,6		3,7	3,2	2,9	2,8	2,3			66
68										3,8	4,2		3,6	3,1	2,9	2,6	2,2			68
70										3,4	3,8		3,3	3	2,9	2,5	2,1			70
72										3,1			3	2,9	2,8	2,4	2			72
74													2,6	2,9	2,8	2,3	1,9			74
76													2,2	2,8	2,8	2,1	1,9			76
78													1,9	2,3		1,8	1,8			78
80																1,5	1,7			80
82																	1,7			82
84																	1,4			84

* Adapter · adapter · pièce d'adaptateur · adattatore · adaptador · адаптер

** Option · optional · en option · opzione · opcional · по заказу

Traglasten an der hydraulisch verstellbaren festen Gitterspitze
Lifting capacities on the hydraulically variable lattice fly jib
Forces de levage à la fléchette treillis fixe à variation hydraulique
Portate del falcone fisso con inclinabile idraulicamente
Tablas de carga con plumin fijo de celosia regulable por sistema hidráulico
Грузоподъемность на гидравлически управляемом решетчатом удлинителе

TNZF



m	57,7 m + 2,2 m*																		m			
	6 m**			14 m			21 m			28 m			35 m			42 m		49 m		56 m		
	0°	20°	40°	0°	20°	40°	0°	20°	40°	0°	20°	40°	0°	20°	40°	0°	20°	0°		0°		
12	42,5																				12	
14	38,5	38		32,5																		14
16	35,5	35	34	29,9								19,3										16
18	32,5	32	32	27,6	24,1							18,1										18
20	29,7	29,4	29,4	25,5	23							17				14						20
22	27,3	27,1	27,2	23,6	22	16,9						16,1				13,2						22
24	25,1	24,9	25,1	21,8	21	16,3	19,1	14,4				15,2				12,4						24
26	23,2	23	23,2	20,2	20,1	15,9	17,8	13,7				14,4	10,6			11,7						26
28	21,5	21,4	21,5	18,7	18,9	15,4	16,6	13,1	10,4	13,7	10,1				10,5	7,6						28
30	20	19,8	20	17,4	17,6	15	15,4	12,5	10,1	13	9,6				9,9	7,3						30
32	18,6	18,4	18,5	16,2	16,4	14,6	14,3	12	9,8	12,4	9,2	6,7			9,4	6,9						32
34	17,2	17,1	17,2	15,1	15,3	14,3	13,3	11,5	9,5	11,7	8,7	6,4			8,9	6,5						34
36	15,8	15,8	15,8	14	14,3	14	12,4	11,1	9,2	11	8,3	6,2			8,5	6,2						36
38	14,5	14,6	14,6	13,1	13,3	13,4	11,6	10,7	9	10,3	8	6			8,1	5,9	4,3					38
40	13,2	13,2	13,4	12,1	12,4	12,4	10,8	10,3	8,8	9,6	7,6	5,8			7,7	5,6	4,1					40
42	11,9	11,9	12,1	11,2	11,5	11,5	10	10	8,6	8,9	7,3	5,7			7,4	5,3	4					42
44	10,6	10,7	11	10,3	10,6	10,7	9,3	9,6	8,4	8,3	7,1	5,5			7,1	5,1	3,9					44
46	9,4	9,6	9,9	9,4	9,7	9,8	8,6	9	8,2	7,7	6,8	5,3			6,7	4,9	3,8					46
48	8,5	8,7	9	8,5	8,9	9,1	8	8,3	8,1	7,1	6,6	5,2			6,2	4,7	3,6					48
50	7,7	7,8	8	7,5	8,1	8,3	7,3	7,7	7,9	6,6	6,3	5,1			5,7	4,6	3,5					50
52	6,9	6,9		6,7	7,3	7,6	6,6	7,1	7,4	6,1	6,1	5			5,3	4,4	3,4					52
54	6,2	6,2		6,1	6,6	6,9	5,9	6,4	6,8	5,6	5,9	4,9			4,8	4,2	3,4					54
56	5,5	5,6		5,5	5,9		5,2	5,8	6,2	5,1	5,7	4,8			4,4	4,1	3,3					56
58	4,8	5		5	5,3		4,6	5,4	5,7	4,5	5,3	4,7			4	4	3,2					58
60	4,3	4,4		4,4	4,7		4,1	4,9	5,3	4	4,8	4,7			3,6	3,8	3,1					60
62	3,9			3,9	4,1		3,6	4,4		3,5	4,4	4,6			3,2	3,7	3,1					62
64				3,3	3,7		3,2	3,8		3	4	4,3			2,8	3,5	3					64
66				2,8	3,2		2,7	3,3		2,6	3,5	3,9			2,4	3,3	3					66
68				2,4			2,3	2,8		2,2	3,1	3,5			2	3	2,9					68
70							1,9	2,3		1,8	2,6				1,8	2,6	2,9					70
72								1,9								2,2	2,7					72
74																1,7						74
76																	1,9					76

* Adapter · adapter · pièce d'adaptateur · adattatore · adaptador · адаптер
 ** Option · optional · en option · opzione · opcional · no заказ

TAB 231265 / 231273 / 231281

Traglasten an der hydraulisch verstellbaren festen Gitterspitze

Lifting capacities on the hydraulically variable lattice fly jib

Forces de levage à la flèche treillis fixe à variation hydraulique

Portate del falcone fisso con inclinabile idraulicamente

Tablas de carga con plumin fijo de celosia regulable por sistema hidráulico

Грузоподъемность на гидравлически управляемом решетчатом удлинителе

TNZF



m	68,1 m + 2,2 m*																		m	
	6 m**			14 m			21 m			28 m			35 m			42 m		49 m		56 m
	0°	20°	40°	0°	20°	40°	0°	20°	40°	0°	20°	40°	0°	20°	40°	0°	20°	0°		0°
14	29																			14
16	26,5	26,7		22,3																16
18	24,4	24,5	24,7	20,6			17,5			14,8										18
20	22,5	22,6	22,9	19,1	19,1		16,3			13,8			11,8							20
22	20,8	20,9	21,1	17,8	17,8		15,2			12,8			11			8,7				22
24	19,3	19,4	19,5	16,5	16,7	15,9	14,3	13,5		12			10,3		8,3			6,1	4,4	24
26	17,8	17,9	18,1	15,4	15,6	15,4	13,3	13		11,3			9,6		7,9			5,7	4,1	26
28	16,4	16,6	16,8	14,3	14,7	14,7	12,4	12,5		10,6	9,4		9,1		7,5			5,4	3,8	28
30	15,2	15,3	15,5	13,2	13,7	13,9	11,6	11,8	9,8	9,9	9,1		8,5		7,1			5,1	3,5	30
32	14,1	14,2	14,4	12,2	12,7	13,1	10,8	11,1	9,5	9,3	8,7		8	6,4	6,7			4,8		32
34	13	13,1	13,3	11,3	11,8	12,2	9,9	10,5	9,3	8,6	8,4		7,6	6,2	6,3			4,6		34
36	12,1	12,1	12,3	10,5	10,9	11,4	9,2	9,9	9,1	7,9	8,1	6	7,1	5,9	6	4,4		4,4		36
38	11,2	11,2	11,3	9,7	10,1	10,6	8,5	9,2	8,9	7,3	7,8	5,9	6,6	5,7	5,6	4,2		4,1		38
40	10,3	10,4	10,5	8,9	9,3	9,8	7,8	8,5	8,7	6,7	7,5	5,7	6	5,4	5,2	4		3,9		40
42	9,5	9,5	9,6	8,3	8,6	9	7,2	7,8	8,4	6,1	7,1	5,6	5,5	5,2	3,9	4,8	3,8	3,7		42
44	8,7	8,8	8,9	7,6	8	8,3	6,6	7,2	8	5,6	6,7	5,4	5	5	3,8	4,4	3,7	3,3		44
46	8	8	8,1	7	7,3	7,7	6	6,6	7,4	5,1	6,2	5,3	4,6	4,8	3,7	3,9	3,5	3		46
48	7,3	7,3	7,3	6,4	6,7	7,1	5,4	6,1	6,8	4,6	5,7	5,2	4,1	4,6	3,6	3,5	3,4	2,6		48
50	6,6	6,6	6,7	5,8	6,2	6,4	4,9	5,6	6,3	4,2	5,2	5,1	3,7	4,5	3,5	3,2	3,3			50
52	5,9	6	6,1	5,3	5,6	5,9	4,4	5,1	5,7	3,7	4,7	4,9	3,3	4,2	3,4	2,8	3,1			52
54	5,2	5,4	5,5	4,7	5,1	5,3	4	4,6	5,2	3,3	4,3	4,9	3	3,8	3,3	2,5	3			54
56	4,6	4,8	4,9	4,2	4,5	4,8	3,5	4,1	4,8	2,9	3,9	4,5	2,6	3,4	3,3	2,1	2,9			56
58	4	4,2		3,7	4	4,3	3,1	3,7	4,3	2,5	3,5	4	2,3	3,1	3,2		2,7			58
60	3,5	3,6		3,2	3,6	3,8	2,7	3,3	3,8	2,1	3,1	3,6		2,7	3,1		2,4			60
62	3	3,1		2,8	3,2		2,3	2,9	3,4		2,7	3,2		2,4	3		2,1			62
64	2,5	2,6		2,3	2,7		2	2,5	3		2,3	2,8		2	2,7		1,8			64
66	2	2,1		1,9	2,2			2,1	2,6		2	2,4			2,3					66
68					1,8				2,2			2,1			2					68
70									2,2			1,7								70

* Adapter · adapter · pièce d'adaptateur · adattatore · adaptador · адаптер

TAB 231265 / 231273 / 231281

** Option · optional · en option · opzione · opcional · по заказу



m	78,6 m + 2,2 m*																m			
	6 m			14 m			21 m			28 m			35 m			42 m				
	0°	20°	40°	0°	20°	40°	0°	20°	40°	0°	20°	40°	0°	20°	40°	0°		20°		
16	19,5																			16
18	18	18,1		14,8																18
20	16,8	16,9	17,1	13,7			11,5													20
22	15,7	15,7	15,9	12,8			10,7					8,9								22
24	14,7	14,7	14,8	11,9	12,3		10					8,3			6,9					24
26	13,8	13,8	13,9	11,2	11,5		9,3					7,7			6,4			5,2		26
28	12,8	12,9	13	10,5	10,7	11,1	8,7	9,3		7,2				5,9			4,8			28
30	11,9	12,1	12,2	9,9	10	10,4	8,2	8,7		6,7				5,5			4,4			30
32	11	11,2	11,4	9,2	9,4	9,7	7,7	8,1		6,3	6,9			5,1			4,1			32
34	10,1	10,4	10,6	8,6	8,8	9,1	7,2	7,6	8,1	5,9	6,5			4,7			3,8			34
36	9,3	9,5	9,8	7,8	8,3	8,6	6,8	7,1	7,6	5,5	6			4,4	5,1		3,5			36
38	8,6	8,8	9	7,2	7,7	8	6,3	6,6	7,1	5,1	5,6			4,1	4,7		3,2			38
40	7,9	8,1	8,3	6,6	7,1	7,5	5,7	6,2	6,6	4,7	5,2	5,4		3,7	4,4		2,9	3,5		40
42	7,3	7,4	7,6	6	6,5	7	5,2	5,8	6,2	4,3	4,8	5,3		3,4	4		2,6	3,3		42
44	6,7	6,8	7	5,4	5,9	6,6	4,7	5,4	5,8	3,9	4,5	5		3,1	3,7			3,1		44
46	6,1	6,2	6,4	4,9	5,4	6	4,3	5	5,4	3,5	4,1	4,6		2,8	3,4	3,5		2,8		46
48	5,6	5,7	5,8	4,4	4,9	5,5	3,9	4,6	5	3,1	3,8	4,3		2,5	3,1	3,5		2,5		48
50	5	5,1	5,3	4	4,4	5	3,4	4,1	4,6	2,7	3,5	3,9		2,8	3,3		2,3			50
52	4,5	4,6	4,7	3,5	4	4,5	3	3,7	4,2	2,3	3,1	3,6		2,6	3,1		2,8			52
54	4	4,1	4,2	3,1	3,5	4	2,7	3,3	3,8		2,8	3,3		2,3	2,8		2,8			54
56	3,6	3,6	3,7	2,7	3,1	3,6	2,3	2,9	3,4		2,5	3		2	2,5		2,5			56
58	3,1	3,2	3,3	2,3	2,7	3,2		2,5	3		2,1	2,7			2,3		2,3			58
60	2,7	2,8	2,9		2,3	2,8		2,2	2,6			2,4			2					60
62	2,3	2,4	2,5		1,9	2,4			2,2			2								62
64	1,9	2							1,9											64

* Adapter · adapter · pièce d'adaptateur · adattatore · adaptador · адаптер

TAB 231265 / 231273 / 231281

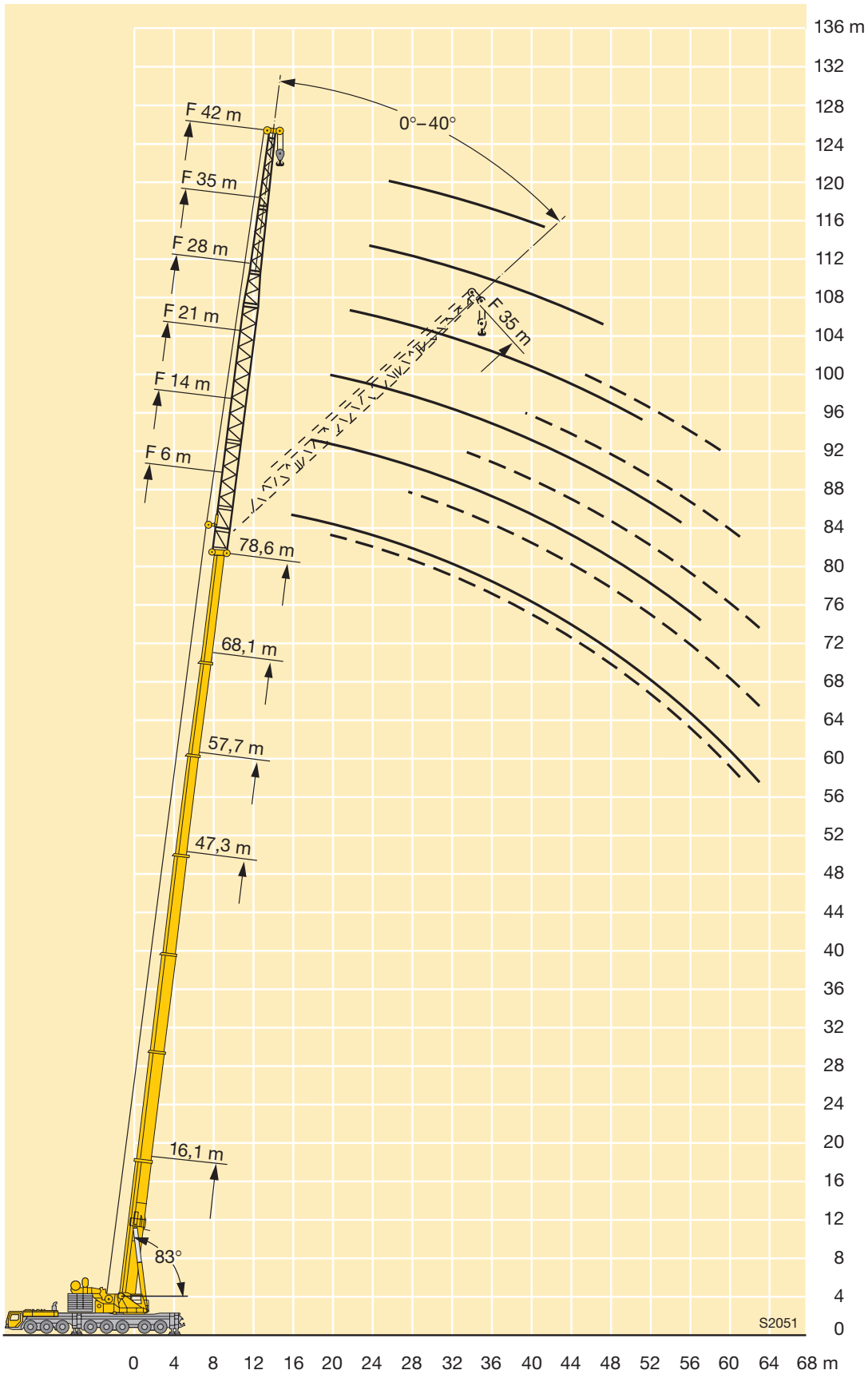

Traglasten am abgespannten Teleskopausleger mit hydraulisch verstellbarer Gitterspitze

Lifting capacities on the guyed telescopic boom with hydraulically variable lattice jib

Forces de levage à la flèche télescopique haubanée avec fléchette treillis fixe à variation hydraulique

Portate del braccio telescopico tirantato con falcone tralicciato inclinabile idraulicamente

Tablas de carga con pluma telescópica arriostrada y plumín de celosía regulable por sistema hidráulico

Грузоподъемность на телескопической стреле с оттяжкой с гидравлически управляемым решетчатым удлинителем

TY3NZF



**DIN
ISO**

m	47,3 m + 2,2 m*																		m	
	6 m**			14 m			21 m			28 m			35 m			42 m		49 m		56 m
	0°	20°	40°	0°	20°	40°	0°	20°	40°	0°	20°	40°	0°	20°	40°	0°	20°	0°		0°
9	93																			9
10	93																			10
12	91	65	39	61																12
14	82	61	37,5	57																14
16	74	57	36	54	29,9															16
18	67	53	35	51	28,9															18
20	61	50	33,5	48	28	18,7														20
22	55	47	32,5	45,5	27,2	18,6	33	17												22
24	50	44,5	31,5	43	26,5	18,5	31	16,5	10,6	23	11,5									24
26	45,5	42	30,5	40,5	25,9	18,4	29,4	15,9	10,5	21,7	11,1									26
28	40,5	40	29,9	38,5	25,3	18,3	27,9	15,5	10,4	20,5	10,7									28
30	36	37,5	29,2	37	24,8	18,3	26,5	15	10,3	19,3	10,3	6,4								30
32	32,5	33,5	28,6	34	24,4	18,3	25,2	14,7	10,2	18,4	10	6,3								32
34	28,8	29,8	27,9	31	23,9	18,3	23,9	14,3	10,2	17,5	9,7	6,2								34
36	25,7	26,6	27,2	27,7	23,5	18,3	22,7	14	10,1	16,7	9,4	6,1								36
38	22,9	23,8	24,3	24,9	23,2	18,3	21,6	13,7	10,1	15,8	9,1	6,1								38
40	20,4	21,2	21,6	22,4	22,9	18,3	20,7	13,4	10,1	15	8,9	6								40
42	18,2	18,8		20,2	21,9	18,3	20	13,2	10,1	14,3	8,7	6								42
44	16,2	16,7		18,1	19,7	18,3	19,2	13	10,1	13,7	8,5	6								44
46	14,3	14,8		16,3	17,7	18,3	17,8	12,8	10,1	13,2	8,3	6								46
48	12,6	13		14,6	15,8	16,6	16,1	12,7	10,1	12,7	8,1	6								48
50	10,5			13	14,1		14,5	12,6	10,1	12,2	8	6								50
52	6,4			11,6	12,5		13	12,5	10,1	11,8	7,9	6								52
54				10,2	11,1		11,7	12,4	10,1	11,3	7,9	6								54
56				9	9,7		10,4	11,8	10,1	10,9	7,8	6								56
58				7			9,3	10,5		10,3	7,7	6								58
60							8,2	9,3		9,3	7,7	6								60
62							7,2	8,1		8,2	7,6	6								62
64							5,6	6,9		7,3	7,5									64
66							3,6			6,4	7,5									66
68										5,6	6,6									68
70										4,4	5,7									70
72											2,9									72
74																				74
76																				76
78																				78
80																				80
82																				82
84																				84
86																				86
88																				88

* Adapter · adapter · pièce d'adaptateur · adattatore · adaptador · адаптер

TAB 231412 / 231419 / 231426

** Option · optional · en option · opzione · opcional · по заказу

Traglasten am abgespannten Teleskopausleger mit hydraulisch verstellbarer Gitterspitze

Lifting capacities on the guyed telescopic boom with hydraulically variable lattice jib

Forces de levage à la flèche télescopique haubanée avec fléchette treillis fixe à variation hydraulique

Portate del braccio telescopico tirantato con falcone tralicciato inclinabile idraulicamente

Tablas de carga con pluma telescópica arriostrada y plumín de celosía regulable por sistema hidráulico

Грузоподъемность на телескопической стреле с оттяжкой с гидравлически управляемым решетчатым удлинителем

TY3NZF



m	57,7 m + 2,2 m*																		m			
	6 m**			14 m			21 m			28 m			35 m			42 m		49 m		56 m		
	0°	20°	40°	0°	20°	40°	0°	20°	40°	0°	20°	40°	0°	20°	40°	0°	20°	0°		0°		
12	69																				12	
14	68	62	38,5	55				42													14	
16	65	58	37	52				39,5				28,9									16	
18	60	55	35,5	49,5	30,5			37,5				27,2			21						18	
20	55	53	34,5	47,5	29,9			35,5				25,8			19,8			15,1		11,8	20	
22	51	50	34	45,5	29,3	19,4	34	18,1				24,5			18,8			14,3		11,1	8,3	22
24	46,5	46	33	43	28,7	19,4	32,5	17,6				23,4			17,9			13,6		10,6	7,8	24
26	43	42,5	32	40	28,1	19,3	31	17,1				22,4	11,9		17,1			13		10,1	7,3	26
28	39,5	39,5	31,5	37	27,6	19,3	29,6	16,7	10,9	21,5	11,5	16,4			16,4			12,4		9,6	6,9	28
30	36,5	37	30,5	34,5	27,1	19,3	28,4	16,3	10,8	20,6	11,2	15,7	8,1		15,7	8,1		11,9		9,1	6,5	30
32	33	34	29,9	32	26,6	19,3	27,2	16	10,8	19,8	10,9	6,7	15,1	7,8				11,4	5,4	8,7	6,2	32
34	30	31	29,4	29,9	26,1	19,3	26,2	15,6	10,7	19	10,6	6,6	14,5	7,6				10,9	5,2	8,3	5,9	34
36	27,1	28,1	28,8	27,6	25,7	19,3	25,3	15,3	10,7	18,3	10,3	6,6	13,9	7,3				10,4	5,1	7,9	5,5	36
38	24,5	25,4	26	25,2	25,3	19,3	24,3	15,1	10,7	17,6	10,1	6,5	13,3	7,1	4,2			10	4,9	7,5	5,3	38
40	22	22,8	23,3	22,9	24	19,3	22,8	14,9	10,7	17,1	9,8	6,5	12,8	6,9	4,2			9,5	4,7	7,2	5	40
42	19,8	20,5	21	20,9	22,4	19,3	21,3	14,6	10,7	16,5	9,6	6,4	12,4	6,7	4,1			9,1	4,6	6,8	4,7	42
44	17,7	18,4	18,8	19	20,7	19,3	19,5	14,4	10,7	15,9	9,5	6,4	11,9	6,5	4,1			8,8	4,5	6,5	4,5	44
46	15,9	16,5	16,8	17,2	18,7	19,3	17,9	14,2	10,7	15,3	9,3	6,4	11,5	6,4	4,1			8,4	4,3	6,2	4,2	46
48	14,2	14,7	15	15,5	16,9	17,8	16,3	14	10,7	14,6	9,1	6,4	11	6,2	4			8,1	4,2	5,9	4	48
50	12,6	13,1		13,9	15,2	16	14,9	13,9	10,7	14,1	9	6,4	10,6	6,1	4			7,8	4,1	5,7	3,8	50
52	11,2	11,6		12,4	13,6	14,4	13,4	13,8	10,7	13,7	8,9	6,4	10,1	6	4			7,5	4	5,5	3,6	52
54	9,8	10,2		11,1	12,2	12,9	12,1	13,7	10,7	12,8	8,7	6,4	9,7	5,9	4			7,1	3,9	5,2	3,4	54
56	8,6	8,9		9,9	10,9	11,4	10,9	12,5	10,7	11,7	8,6	6,4	9,4	5,8	4			6,8	3,8	5	3,2	56
58	7,5	7,7		8,7	9,6		9,7	11,2	10,7	10,5	8,5	6,4	9,1	5,6	4			6,5	3,8	4,8	3	58
60	5,6			7,7	8,5		8,6	10	10,7	9,4	8,5	6,4	8,8	5,5	4			6,3	3,7	4,6	2,9	60
62				6,7	7,4		7,6	8,9	9,7	8,4	8,4	6,4	8,5	5,5	4			6,1	3,6	4,3	2,7	62
64				5,7	6,3		6,7	7,9	8,5	7,5	8,4	6,4	8,3	5,4	4			5,9	3,6	4,2	2,6	64
66				4,7	5,4		5,8	6,9		6,6	8,2	6,4	7,4	5,4	4			5,7	3,5	4	2,4	66
68				3,2			5	5,9		5,8	7,2	6,4	6,5	5,3	4			5,5	3,4	3,9	2,3	68
70							4,4	5		5	6,3	6,4	5,8	5,3	4			5,3	3,4	3,7	2,2	70
72							3,6	4,3		4,4	5,5		5	5,3	4			5,1	3,4	3,6	2,1	72
74							2,4	3,1		3,8	4,7		4,5	5,2	4			4,8	3,4	3,5	2	74
76										3,3	4,1		3,9	5,1	4			4,2	3,3	3,3	1,8	76
78										2,6	3,5		3,4	4,5				3,7	3,3	3,2	1,8	78
80											2,8		2,8	3,9				3,2	3,3	3,1	1,7	80
82													2,2	3,4				2,7	3,3	3	1,6	82
84													1,6	2,7				2,1	3,2	2,5	1,5	84
86														2				1,6	3	2		86
88																		2,4	1,6			88
90																		1,7				90

* Adapter · adapter · pièce d'adaptateur · adattatore · adaptor · адаптер

** Option · optional · en option · opzione · opcional · no заказ

TAB 231412 / 231419 / 231426

Traglasten am abgespannten Teleskopausleger mit hydraulisch verstellbarer Gitterspitze

Lifting capacities on the guyed telescopic boom with hydraulically variable lattice jib

Forces de levage à la flèche télescopique haubanée avec fléchette treillis fixe à variation hydraulique

Portate del braccio telescopico tirantato con falcone tralicciato inclinabile idraulicamente

Tablas de carga con pluma telescópica arriostrada y plumín de celosía regulable por sistema hidráulico

Грузоподъемность на телескопической стреле с оттяжкой с гидравлически управляемым решетчатым удлинителем

TY3NZF



m	68,1 m + 2,2 m*																		m	
	6 m**			14 m			21 m			28 m			35 m			42 m		49 m		56 m
	0°	20°	40°	0°	20°	40°	0°	20°	40°	0°	20°	40°	0°	20°	40°	0°	20°	0°		0°
14	50																			14
16	49,5	49,5		41,5																16
18	47,5	47,5	36	40			32													18
20	45	44,5	35	38			30,5			23,6										20
22	42,5	42	34,5	36	29,4		29			22,5			17,7							22
24	40,5	40	33,5	34	28,5	20,2	27,9	18,6		21,5			16,9		12,8					24
26	38,5	37,5	33	32,5	27,6	20,2	26,8	18,2		20,7			16,2		12,2		9,6	6,7		26
28	36	35	32	31	26,8	20,2	25,9	17,8		19,9	11,6		15,5		11,7		9,1	6,4		28
30	33,5	33	31,5	29,6	26,1	20,2	25	17,4	11,4	19,2	11,3		14,9		11,3		8,7	6,1		30
32	31,5	30,5	30,5	27,9	25,4	20,2	24,2	17,1	11,4	18,6	11,1		14,4		10,9		8,4	5,8		32
34	29,2	28,9	28,5	26,2	24,8	20,2	23,4	16,8	11,4	17,9	10,8		13,9	7,6	10,5		8,1	5,5		34
36	27,2	27,1	26,8	24,6	24,1	20,2	22,6	16,6	11,4	17,4	10,6	6,6	13,4	7,4	10,2	5	7,8	5,2		36
38	24,8	25,4	25,3	23,1	22,7	20	21,3	16,3	11,4	16,8	10,4	6,6	13	7,2	9,8	4,8	7,5	5		38
40	22,7	23,5	23,8	21,7	21,4	19,8	20,1	16	11,4	16,3	10,2	6,6	12,6	7,1	9,5	4,7	7,3	4,8		40
42	20,6	21,4	22	20,4	20,2	19,6	18,9	15,7	11,4	15,7	10	6,5	12,1	6,9	4,1	9,2	4,6	7	4,6	42
44	18,8	19,5	20	19,1	19	19,1	17,8	15,4	11,4	15,3	9,8	6,5	11,8	6,7	4,1	9	4,5	6,8	4,4	44
46	17,1	17,8	18,2	17,5	17,9	18	16,8	15	11,4	14,8	9,7	6,5	11,4	6,6	4,1	8,7	4,4	6,5	4,2	46
48	15,5	16,1	16,4	16	16,9	17	15,8	14,7	11,4	14,4	9,6	6,5	11	6,4	4,1	8,4	4,3	6,3	4	48
50	13,9	14,5	14,8	14,6	15,9	16	14,9	14,4	11,4	13,7	9,5	6,5	10,7	6,3	4,1	8,2	4,2	6	3,8	50
52	12,4	13	13,3	13,3	14,5	15,1	13,7	14,1	11,4	12,9	9,4	6,5	10,4	6,2	4	7,9	4,1	5,8	3,6	52
54	11,1	11,6	11,9	12	13,2	14	12,5	13,4	11,4	12,2	9,2	6,5	10,1	6,1	4	7,7	4	5,6	3,5	54
56	9,9	10,3	10,5	10,8	11,9	12,6	11,4	12,6	11,4	11,5	9,1	6,5	9,8	6	4	7,5	3,9	5,4	3,3	56
58	8,7	9,1		9,6	10,6	11,3	10,3	11,9	11,4	10,6	9	6,5	9,5	6	4	7,2	3,9	5,2	3,1	58
60	7,7	8		8,5	9,5	10,1	9,3	10,8	11,4	9,7	8,9	6,5	9,2	5,9	4	6,9	3,8	5,1	3	60
62	6,7	7		7,5	8,4	8,9	8,3	9,7	10,7	8,8	8,9	6,5	8,9	5,8	4	6,7	3,8	4,9	2,9	62
64	5,7	6		6,6	7,4	7,8	7,3	8,7	9,5	7,9	8,8	6,5	8,2	5,7	4	6,4	3,7	4,7	2,7	64
66	4,9	5,1		5,7	6,5		6,4	7,7	8,5	7,1	8,7	6,5	7,4	5,6	4	6,2	3,7	4,6	2,6	66
68	4,1	4,1		4,9	5,6		5,6	6,8	7,5	6,2	7,9	6,5	6,6	5,6	4	6	3,6	4,4	2,5	68
70	2,7			4,3	4,8		4,9	5,9	6,5	5,4	7	6,5	5,9	5,5	4	5,9	3,6	4,2	2,4	70
72				3,7	4,1		4,3	5,1		4,8	6,1	6,5	5,1	5,5	4	5,3	3,5	4,1	2,3	72
74				3	3,5		3,7	4,4		4,2	5,3	6,2	4,6	5,5	4	4,7	3,5	3,9	2,2	74
76				2,1	2,8		3,1	3,8		3,7	4,7	5,3	4	5,5	4	4,1	3,5	3,8	2,1	76
78							2,5	3,3		3,1	4,1	4,6	3,4	4,8	4	3,6	3,5	3,7	2	78
80							1,8	2,5		2,5	3,5		2,9	4,2	4	3	3,4	3,3	1,9	80
82								1,8		1,9	3		2,4	3,7	4	2,5	3,4	2,8	1,8	82
84											2,3		1,8	3,1	3,8	2	3,4	2,3	1,7	84
86											1,6			2,6		1,5	3,1	1,8	1,6	86
88														2			2,5			88
90														1,4			2			90
92																	1,5			92

* Adapter · adapter · pièce d'adaptateur · adattatore · adaptador · адаптер

** Option · optional · en option · opzione · opcional · по заказу

TAB 231412 / 231419 / 231426

Traglasten am abgespannten Teleskopausleger mit hydraulisch verstellbarer Gitterspitze

Lifting capacities on the guyed telescopic boom with hydraulically variable lattice jib

Forces de levage à la flèche télescopique haubanée avec fléchette treillis fixe à variation hydraulique

Portate del braccio telescopico tirantato con falcone tralicciato inclinabile idraulicamente

Tablas de carga con pluma telescópica arriestrada y plumin de celosía regulable por sistema hidráulico

Грузоподъемность на телескопической стреле с оттяжкой с гидравлически управляемым решетчатым удлинителем

TY3NZF



m	78,6 m + 2,2 m*																m	
	6 m			14 m			21 m			28 m			35 m			42 m		
	0°	20°	40°	0°	20°	40°	0°	20°	40°	0°	20°	40°	0°	20°	40°	0°		20°
16	37																	16
18	35,5	35		28,5														18
20	34	33,5	32,5	27,2			22,1											20
22	32	32	31,5	26			21,1			17,2								22
24	31	30,5	30,5	25	22,8		20,1			16,3								24
26	29,4	29,2	29,3	24,1	22		19,3			15,5			12,5					26
28	28,2	28	28,1	23,3	21,2	18,8	18,6	15,9		14,9			12			9,8		28
30	27,1	26,9	26,9	22,5	20,5	18,3	17,9	15,4		14,3			11,4			9,3		30
32	25,9	25,7	25,6	21,6	19,9	17,8	17,3	14,9		13,7			11			8,9		32
34	24,9	24,5	24,5	20,8	19,3	17,4	16,8	14,5	11,7	13,2	10,8		10,6			8,5		34
36	23,7	23,3	23,3	20	18,7	17	16,2	14,1	11,7	12,8	10,5		10,2			8,2		36
38	22,5	22,2	22	19,2	18,2	16,6	15,7	13,8	11,7	12,3	10,2		9,8	7,1		7,9		38
40	21,2	21	20,9	18,3	17,6	16,2	15,2	13,4	11,4	11,9	9,9	6,7	9,5	7		7,6		40
42	20	19,8	19,8	17,5	17,1	15,9	14,7	13	11,2	11,5	9,7	6,7	9,2	6,8		7,3	4,9	42
44	18,9	18,7	18,7	16,7	16,5	15,5	14,3	12,6	11	11,1	9,4	6,7	8,8	6,7		7	4,8	44
46	17,7	17,7	17,8	15,9	15,8	15,1	13,8	12,3	10,7	10,8	9,1	6,7	8,5	6,6	4	6,8	4,7	46
48	16,2	16,7	16,8	15	15	14,7	13,4	11,9	10,5	10,4	8,8	6,7	8,2	6,5	4	6,5	4,6	48
50	14,8	15,4	15,8	14,2	14,2	14,3	12,9	11,6	10,3	10,1	8,6	6,7	7,9	6,4	4	6,3	4,5	50
52	13,5	14	14,4	13,4	13,4	13,6	12,3	11,3	10,1	9,7	8,3	6,7	7,6	6,2	4	6,1	4,4	52
54	12,3	12,8	13,2	12,5	12,7	12,9	11,7	11	9,9	9,4	8,1	6,7	7,4	6	4	5,8	4,4	54
56	11,1	11,6	11,9	11,4	12	12,3	11,1	10,6	9,8	9,1	7,9	6,7	7,1	5,8	4	5,6	4,3	56
58	10	10,4	10,7	10,4	11,4	11,6	10,5	10,3	9,6	8,8	7,7	6,7	6,9	5,7	4	5,4	4,2	58
60	8,9	9,3	9,6	9,4	10,4	11	9,7	10	9,5	8,6	7,5	6,5	6,6	5,5	4	5,2	4,2	60
62	7,9	8,3	8,5	8,5	9,5	10,1	8,8	9,6	9,3	8,3	7,3	6,4	6,4	5,4	4	5	4,1	62
64	7	7,3	7,5	7,6	8,5	9	8	9,1	9,1	8	7,1	6,3	6,2	5,2	4	4,8	4,1	64
66	6,1	6,4		6,7	7,5	8	7,2	8,5	8,8	7,2	6,9	6,2	6	5,1	4	4,7	4	66
68	5,3	5,6		5,8	6,6	7,1	6,4	7,6	8,3	6,5	6,7	6,1	5,8	5	4	4,5	3,8	68
70	4,6	4,8		5	5,8	6,2	5,6	6,8	7,5	5,8	6,5	6	5,6	4,8	4	4,3	3,7	70
72	4	4,2		4,5	5	5,3	4,9	6	6,7	5,1	6,3	5,9	5,3	4,7	4	4,2	3,6	72
74	3,4	3,6		3,9	4,4		4,3	5,1	5,8	4,5	5,9	5,9	4,6	4,6	4	4	3,5	74
76	2,7	3		3,4	3,8		3,8	4,6	5	3,9	5,1	5,7	4,1	4,4	4	3,8	3,4	76
78	1,9	2,2		2,7	3,3		3,2	4	4,4	3,3	4,6	5,3	3,5	4,3	4	3,7	3,2	78
80				2,1	2,6		2,6	3,5		2,8	4	4,6	3	4,2	3,9	3,2	3,1	80
82				1,5	2		2,1	2,9		2,2	3,4	4,1	2,5	3,9	3,8	2,7	3	82
84							1,5	2,3		1,7	2,8	3,5	2	3,4	3,8	2,2	2,9	84
86								1,7			2,3	2,8	1,5	2,8	3,7	1,7	2,8	86
88											1,7			2,3	3,2		2,7	88
90														1,8	2,6		2,4	90
92														1,3	2		1,9	92
94																	1,4	94

* Adapter · adapter · pièce d'adaptateur · adattatore · adaptador · адаптер

** Option · optional · en option · opzione · opcional · no заказ

Hubhöhen

Lifting heights

Hauteurs de levage · Altezze di sollevamento

Alturas de elevación · Высота подъема

TY3NZF

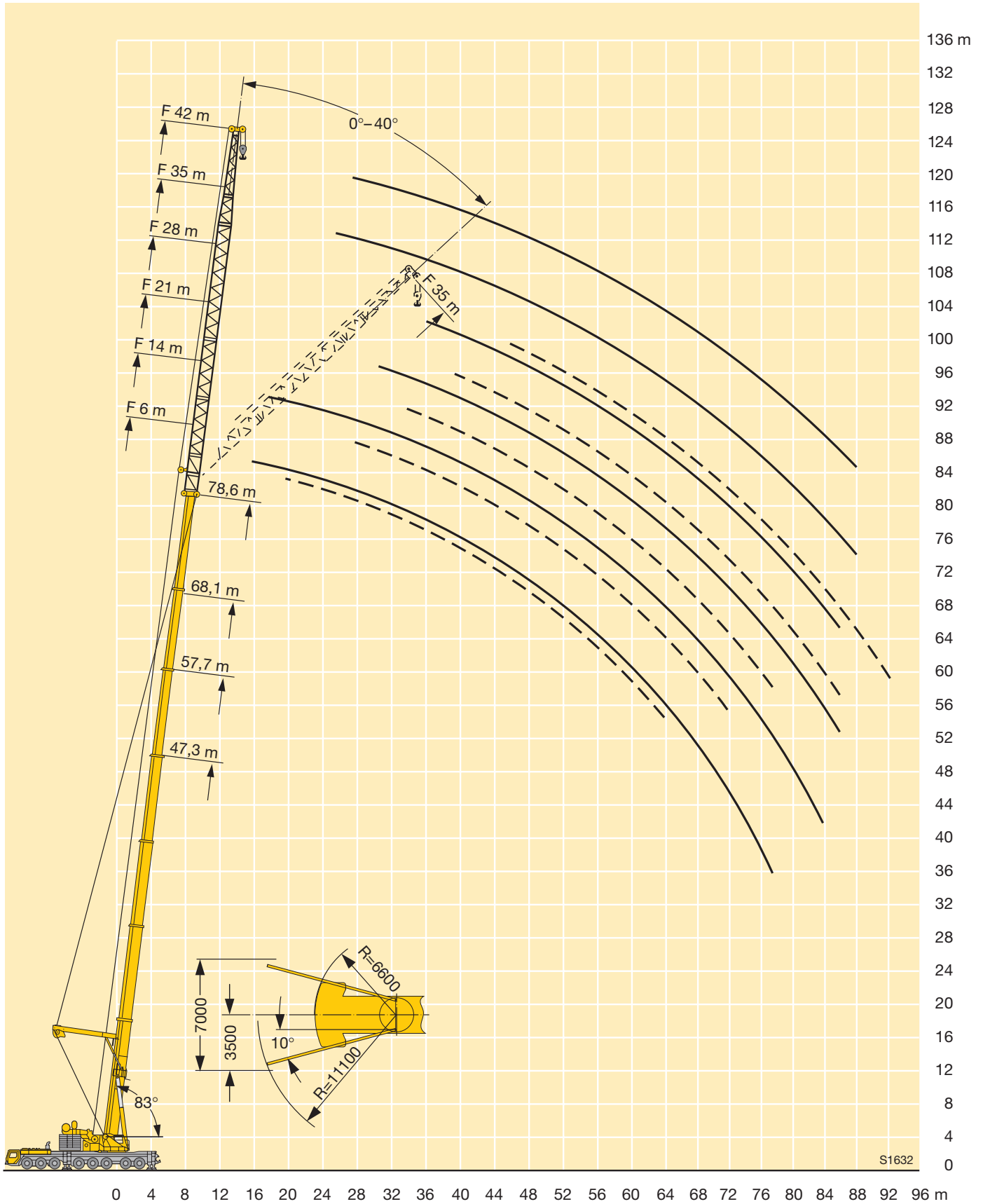

Traglasten am abgespannten Teleskopausleger mit hydraulisch verstellbarer Gitterspitze und Exzenter
Lifting capacities on the guyed telescopic boom with hydraulically adjustable lattice jib and eccentric
Forces de levage à la flèche télescopique haubanée avec fléchette treillis à réglage hydraulique et axe excentrique
Portate del braccio telescopico tirantato con falcone tralicciato regolabile idraulicamente ed Exzenter
Tablas de carga con pluma telescópica arriostrada con abatimiento hidráulico y exzenter del plumin
Грузоподъемность на телескопической стреле с оттяжкой с гидравлически управляемым решетчатым удлинителем и эксцентриком

TYZENZF

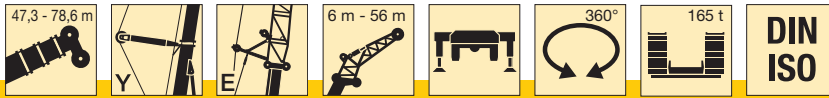

m	47,3 m + 2,2 m*																		m		
	6 m**			14 m			21 m			28 m			35 m			42 m		49 m		56 m	
	0°	20°	40°	0°	20°	40°	0°	20°	40°	0°	20°	40°	0°	20°	40°	0°	20°	0°		0°	
9	93																			9	
10	91																			10	
12	87	65		74																12	
14	84	61	42,5	69																14	
16	74	57	41	64	41															16	
18	67	54	40	61	40														17,8	18	
20	60	51	38,5	57	38,5	25,7	41	24,7											16,7	13,5	20
22	55	49	37,5	53	37	25,4	39	24,6											15,8	12,8	22
24	49,5	46,5	37	48	36	24,9	37	24,3	15	27,9	16,3								15	12,1	24
26	45	44,5	36	44,5	34,5	24,4	35	23,9	15,2	26,4	16								14,1	11,4	26
28	40	41,5	35,5	40,5	33,5	23,9	33,5	23,4	15,4	25,3	15,8								13,5	10,8	28
30	35,5	37	34,5	37	32,5	23,5	32	22,8	15,4	24,1	15,6	9							12,8	10,2	30
32	31,5	33	33,5	33,5	31,5	23,2	30,5	22,1	15,2	22,9	15,4	9,1							12,1	9,7	32
34	28,3	29,3	30	30,5	31	22,8	29,1	21,4	15	21,8	15,2	9,2							11,5	9,2	34
36	25,2	26,1	26,7	27,3	29,5	22,6	27,8	20,7	14,7	20,9	15	9,3							11	8,7	36
38	22,4	23,2	23,7	24,5	26,5	22,3	25,8	20,1	14,4	20,1	14,8	9,4							10,5	8,3	38
40	19,9	20,7		22	23,9	22,1	23,5	19,6	14,1	19,2	14,7	9,4							10,1	7,9	40
42	17,6	18,3		19,7	21,5	22	21,3	19	13,9	18,3	14,4	9,4							9,6	7,6	42
44	15,6	16,2		17,7	19,3	20,3	19,2	18,5	13,7	17,6	14	9,3							9,1	7,2	44
46	13,8	14,2		15,8	17,2	18,1	17,3	18,1	13,5	17	13,6	9,2							8,7	6,8	46
48	12,1	12,5		14,1	15,4		15,6	17,6	13,4	16,3	13,2	9							8,4	6,5	48
50	10,1			12,5	13,7		14,1	16	13,3	15,2	12,8	8,9							8	6,2	50
52	6,4			11,1	12,1		12,6	14,3	13,2	13,7	12,5	8,7							7,7	5,9	52
54				9,8	10,6		11,3	12,8	13,2	12,4	12,2	8,6							7,3	5,6	54
56				8,5	9,2		10	11,4		11,1	11,9	8,6							7	5,3	56
58				6,4			8,9	10,1		9,9	11,6	8,5							6,7	5	58
60							7,8	8,9		8,9	10,6	8,5							6,3	4,8	60
62							6,8	7,7		7,9	9,5								6	4,5	62
64							5,1	6,6		6,9	8,3								5,7	4,3	64
66							3,2			6	7,3								5,4	4,1	66
68										5,1	6,3								5,1	3,9	68
70										4	5,3								4,9	3,7	70
72										2,6									4,7	3,5	72
74																			4,6	3,3	74
76																			4,4	3,2	76
78																			3,8	3	78
80																			3	2,9	80
82																			2,2	2,7	82
84																			2,9	2,6	84
86																			1,8	2,3	86
88																				1,8	88

* Adapter · adapter · pièce d'adaptateur · adattatore · adaptador · адаптер
 ** Option · optional · en option · opzione · opcional · по заказу

TAB 232103 / 232112 / 232121

Traglasten am abgespannten Teleskopausleger mit hydraulisch verstellbarer Gitterspitze und Exzenter
Lifting capacities on the guyed telescopic boom with hydraulically adjustable lattice jib and eccentric
Forces de levage à la flèche télescopique haubanée avec fléchette treillis à réglage hydraulique et axe excentrique
Portate del braccio telescopico tirantato con falcone tralicciato regolabile idraulicamente ed Excenter
Tablas de carga con pluma telescópica arriostrada con abatimiento hidráulico y exzenter del plumín
Грузоподъемность на телескопической стреле с оттяжкой с гидравлически управляемым решетчатым удлинителем и эксцентриком

TYZENZF

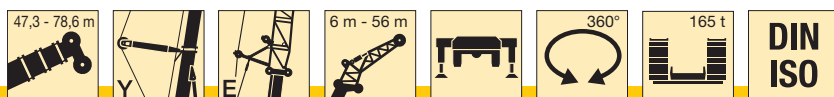

m	57,7 m + 2,2 m*																		m			
	6 m**			14 m			21 m			28 m			35 m			42 m		49 m		56 m		
	0°	20°	40°	0°	20°	40°	0°	20°	40°	0°	20°	40°	0°	20°	40°	0°	20°	0°		0°		
12	82																			12		
14	77	62		67																14		
16	69	59	42	64			46,5					35,5								16		
18	62	56	40,5	59	40,5		44					33,5				26			21,5	18		
20	56	54	39,5	54	39		42					32			24,7			20,4		16,2	20	
22	51	51	38,5	48,5	37,5	25,1	39,5	24,7				30			23,5			19,3		15,4	12,5	22
24	46,5	47	38	44,5	36,5	25,1	38	24,7				28,7			22,3			18,4		14,6	12,5	24
26	42,5	43,5	37	41	35,5	24,6	36,5	24,7				27,5	16,6		21,2			17,6		14	12	26
28	39	40	36	38	34,5	24,2	34,5	24,7	14,7			26,3	16,5		20,4			16,7		13,3	11,5	28
30	36	36,5	35,5	35	33,5	23,8	33	24,1	15	25		25	16,5		19,5	12,5		16		12,6	10,9	30
32	32,5	33,5	34	32,5	32,5	23,4	31,5	23,4	15,3	24,1	16,4	9	18,6	12,5				15,3		12,1	10,4	32
34	29,4	30,5	31,5	29,8	31,5	23,1	29,3	22,7	15,2	23,2	16,2	9,2	17,8	12,5				14,6	10,1	11,6	9,9	34
36	26,6	27,6	28,3	27,1	29	22,9	27,2	22,1	14,9	22,3	16	9,4	17,2	12,5				14	10	11,1	9,5	36
38	23,9	24,9	25,5	24,6	26,8	22,6	25	21,5	14,6	21,4	15,8	9,6	16,5	12,5	6,6			13,5	9,8	10,6	9,1	38
40	21,5	22,3	22,8	22,4	24,4	22,3	22,8	20,9	14,4	20,6	15,4	9,6	15,9	12,4	6,7			13	9,7	10,2	8,6	40
42	19,2	20	20,4	20,4	22,2	22,2	20,9	20,3	14,2	19,9	15	9,6	15,2	12,1	6,9			12,5	9,4	9,8	8,3	42
44	17,2	17,9	18,3	18,5	20,2	21,4	19,1	19,9	14	19,2	14,6	9,5	14,7	11,8	7			12	9,1	9,4	7,9	44
46	15,3	15,9	16,3	16,7	18,2	19,3	17,4	19,4	13,8	17,8	14,2	9,4	14,2	11,5	6,9			11,5	8,8	9	7,6	46
48	13,6	14,2		15	16,4	17,4	15,9	18,1	13,6	16,3	13,8	9,2	13,8	11,2	6,8			11,1	8,5	8,6	7,3	48
50	12	12,6		13,4	14,7	15,6	14,4	16,5	13,5	14,9	13,5	9,1	13,3	10,8	6,7			10,7	8,2	8,3	7	50
52	10,3	11,1		12	13,2	13,9	13	14,9	13,3	13,6	13,1	8,9	12,8	10,5	6,6			10,4	8	8	6,6	52
54	8,8	9,5		10,6	11,7	12,4	11,7	13,4	13,3	12,4	12,8	8,8	12,3	10,2	6,4			10	7,7	7,7	6,3	54
56	7,4	7,9		9,4	10,4		10,4	12,1	13,2	11,2	12,5	8,7	11,8	10	6,3			9,6	7,4	7,4	6,1	56
58	5,9	6,4		8,2	9,2		9,3	10,8	11,8	10,1	12,1	8,6	10,8	9,7	6,2			9,3	7,2	7,2	5,9	58
60	4,5			7,2	8		8,2	9,6	10,5	9	11	8,5	9,8	9,4	6,1			8,9	7	6,9	5,6	60
62				6,2	6,9		7,2	8,5		8	9,9	8,4	8,8	9,2	6			8,5	6,8	6,6	5,4	62
64				5,2	5,9		6,2	7,4		7,1	8,8	8,4	7,9	9	5,9			8,2	6,6	6,3	5,2	64
66				4,2	4,9		5,4	6,4		6,2	7,8	8,3	7	8,8	5,8			7,4	6,3	6,1	4,9	66
68				2,7			4,6	5,5		5,3	6,8	7,8	6,2	8,2	5,8			6,6	6,2	5,8	4,7	68
70							4	4,7		4,6	5,9		5,4	7,2	5,7			5,8	6	5,6	4,6	70
72							3	4		4,1	5		4,7	6,4	5,7			5	5,9	5,3	4,4	72
74							1,9			3,5	4,4		4,1	5,5	5,6			4,5	5,7	4,9	4,2	74
76										2,8	3,8		3,6	4,8				3,9	5,6	4,3	4	76
78										2	3,1		3	4,2				3,4	4,9	3,8	3,8	78
80											2,3		2,4	3,6				2,8	4,3	3,2	3,3	80
82													1,8	3				2,3	3,8	2,7	2,8	82
84														2,3				1,7	3,3	2,2	2,3	84
86														1,6				2,7	1,7	1,8		86
88																		2				88
90																		1,4				90

* Adapter · adapter · pièce d'adaptateur · adattatore · adaptador · адаптер

** Option · optional · en option · opzione · opcional · по заказу

Traglasten am abgespannten Teleskopausleger mit hydraulisch verstellbarer Gitterspitze und Exzenter
Lifting capacities on the guyed telescopic boom with hydraulically adjustable lattice jib and eccentric
Forces de levage à la flèche télescopique haubanée avec fléchette treillis à réglage hydraulique et axe excentrique
Portate del braccio telescopico tirantato con falcone tralicciato regolabile idraulicamente ed Excenter
Tablas de carga con pluma telescópica arriostrada con abatimiento hidráulico y exzenter del plumin
Грузоподъемность на телескопической стреле с оттяжкой с гидравлически управляемым решетчатым удлинителем и эксцентриком

TYZENZF

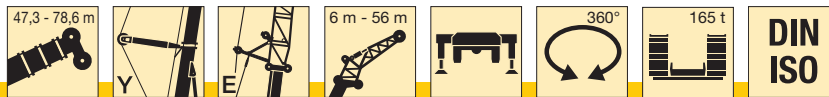

m	68,1 m + 2,2 m*																		m			
	6 m			14 m			21 m			28 m			35 m			42 m		49 m		56 m		
	0°	20°	40°	0°	20°	40°	0°	20°	40°	0°	20°	40°	0°	20°	40°	0°	20°	0°		0°		
16	60																			16		
18	56	55		48,5																18		
20	52	52	39,5	46				38,5				29,3								20		
22	47,5	48,5	37,5	43,5				37				28,1			22,6					22		
24	43,5	44,5	37,5	40,5	36,5			35				27			21,7			17,2		24		
26	40	40,5	37	38,5	35,5	24,4	33,5	24,7				26			20,8			16,4	12,9	26		
28	37	37,5	36,5	35,5	34,5	24	31,5	24,4				24,9			20			15,8	12,4	10,5	28	
30	34	34,5	35	33	33	23,7	30	23,7	14,5	24	16,3				19,2			15,2	11,9	10,1	30	
32	31,5	32	32,5	30,5	31,5	23,3	28,4	23,1	15,1	23,2	16,4				18,5			14,6	11,4	9,7	32	
34	28,2	29,8	30,5	28,2	29,4	23,1	26,9	22,5	15,1	22,4	16,2				17,9	12,5		14	10,9	9,3	34	
36	25,5	27,1	28,1	26,2	27,4	22,8	25,5	21,9	14,9	21,6	16	8,9	17,2	12,5				13,5	10,5	8,9	36	
38	23,2	24,6	25,7	24,3	25,5	22,6	23,7	21,4	14,6	20,8	15,7	9,2	16,6	12,5				13,1	9,7	10,1	8,5	38
40	20,9	22,1	23,3	22,3	23,8	22,4	22,2	20,9	14,4	20	15,3	9,4	16,1	12,4				12,6	9,6	9,8	8,2	40
42	18,6	19,6	20,8	20,4	22,2	22,2	20,5	20,4	14,2	19,2	14,9	9,6	15,6	12,1	6,5			12,1	9,3	9,4	7,9	42
44	16,6	17,8	18,7	18,6	20,3	21,6	18,8	20	14,1	18,4	14,5	9,6	15,1	11,8	6,7	11,8	9,1	9	9	7,6	44	
46	15	16	16,7	17	18,6	19,8	17,3	19,4	13,9	17,4	14,2	9,4	14,7	11,5	6,8	11,4	8,8	8,7	8,7	7,3	46	
48	13,3	14,1	14,8	15,4	16,9	18,1	15,8	18	13,7	16	13,9	9,2	14,2	11,2	6,8	11	8,5	8,4	7	7	48	
50	11,7	12,3	13	14	15,4	16,5	14,4	16,5	13,6	14,7	13,6	9,1	13,7	10,9	6,7	10,7	8,3	8,2	6,7	6,7	50	
52	10,1	10,9	11,5	12,7	14	15	13,2	15,1	13,5	13,4	13,3	9	13,1	10,7	6,6	10,3	8,1	7,9	6,5	6,5	52	
54	8,8	9,5		11,4	12,7	13,5	12	13,8	13,4	12,3	13	8,9	12,4	10,4	6,5	9,9	7,8	7,6	6,3	6,3	54	
56	7,6	8,1		10	11,4	12,1	10,9	12,6	13,2	11,2	12,6	8,7	11,4	10,2	6,4	9,5	7,6	7,3	6	6	56	
58	6,3	6,7		8,6	10,2	10,8	9,8	11,5	12,7	10,2	12,3	8,6	10,4	9,9	6,3	9	7,4	7,1	5,8	5,8	58	
60	5,1	5,6		7,5	9	9,6	8,6	10,4	11,4	9,2	11,3	8,5	9,5	9,7	6,2	8,6	7,2	6,9	5,6	5,6	60	
62	3,9	4,4		6,4	7,9		7,4	9,3	10,2	8,3	10,3	8,5	8,6	9,5	6,1	8,2	7	6,7	5,3	5,3	62	
64	2,9	3,3		5,4	6,7		6,3	8,2	9,1	7,5	9,4	8,4	7,7	9,3	6	7,8	6,8	6,4	5,2	5,2	64	
66	1,9	2,1		4,3	5,6		5,3	7,2	8	6,6	8,4	8,2	7	9,1	5,9	7	6,6	6,2	5	5	66	
68				3,2	4,5		4,4	6,3	7	5,7	7,5	7,8	6,2	8,3	5,8	6,3	6,4	6	4,8	4,8	68	
70				2,5	3,4		3,5	5,5		4,8	6,6	7,3	5,5	7,5	5,8	5,6	6,3	5,8	4,6	4,6	70	
72				1,8	2,5		2,6	4,4		4	5,7	6,7	4,8	6,7	5,7	4,9	6,1	5,2	4,5	4,5	72	
74					1,6		1,6	3,4		3,2	4,9	5,8	4,2	5,9	5,6	4,3	5,9	4,6	4,3	4,3	74	
76								2,4		2,4	4,3		3,6	5,1	5,6	3,7	5,7	4	3,9	3,9	76	
78								1,7		1,5	3,5		2,9	4,5	5,5	3,2	5	3,4	3,4	3,4	78	
80											2,6		2,2	3,9	4,7	2,6	4,5	2,9	2,8	2,8	80	
82											1,6			3,3	4,1	2,1	3,9	2,4	2,3	2,3	82	
84														2,7		1,6	3,3	1,9	1,9	1,9	84	
86														2			2,7	1,4	1,4	1,4	86	
88																	2,2				88	
90																	1,6				90	

* Adapter · adapter · pièce d'adaptateur · adattatore · adaptador · адаптер

** Option · optional · en option · opzione · opcional · по заказу

Traglasten am abgespannten Teleskopausleger mit hydraulisch verstellbarer Gitterspitze und Exzenter
Lifting capacities on the guyed telescopic boom with hydraulically adjustable lattice jib and eccentric
Forces de levage à la flèche télescopique haubanée avec fléchette treillis à réglage hydraulique et axe excentrique
Portate del braccio telescopico tirantato con falcone tralicciato regolabile idraulicamente ed Exzenter
Tablas de carga con pluma telescópica arriostrada con abatimiento hidráulico y exzenter del plumin
Грузоподъемность на телескопической стреле с оттяжкой с гидравлически управляемым решетчатым удлинителем и эксцентриком

TYZENZF

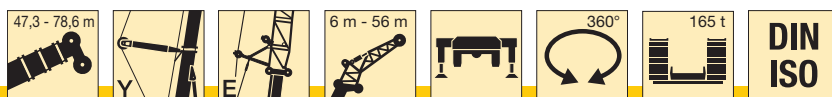

m	78,6 m + 2,2 m*																m	
	6 m			14 m			21 m			28 m			35 m			42 m		
	0°	20°	40°	0°	20°	40°	0°	20°	40°	0°	20°	40°	0°	20°	40°	0°		20°
20	35																	20
22	33	31,5	30,5	27,7														22
24	31,5	30	29	26,4			22											24
26	29,6	28,7	27,8	25,3	22,8		21			17								26
28	27,6	27,4	26,7	24,1	21,9		20,1			16,3			13,8			12,5		28
30	25,6	25,9	25,7	23,1	21,1	19,2	19,3	16,9		15,6			13,2			12,3		30
32	23,5	24,5	24,4	22,2	20,3	19	18,5	16,5		15			12,7			11,8		32
34	22	22,9	23	21,3	19,5	18,5	17,7	16	11,7	14,3	10,5		12,1			11,3		34
36	20,4	21,3	21,6	20,3	18,9	18	17	15,4	11,7	13,7	10,4		11,6			10,9		36
38	18,9	19,6	20,2	19,3	18,2	17,5	16,3	14,8	11,7	13,2	10,2		11,1	8,1		10,4		38
40	17,4	18	18,7	18,3	17,5	16,9	15,7	14,4	11,8	12,7	10,1	6,8	10,7	7,9		10		40
42	16,1	16,7	17,2	17,3	17	16,4	15,1	13,9	11,8	12,1	9,9	6,8	10,3	7,8		9,6	6,7	42
44	15	15,5	15,9	16,2	16,4	15,9	14,6	13,4	11,8	11,7	9,8	6,8	9,8	7,6		9,3	6,5	44
46	13,9	14,3	14,7	15,2	15,9	15,4	14	12,9	11,8	11,3	9,6	6,8	9,4	7,5	4,7	8,9	6,4	46
48	12,7	13,1	13,5	14,2	15,3	14,9	13,4	12,5	11,8	10,8	9,5	6,8	9,1	7,4	4,7	8,5	6,3	48
50	11,6	11,9	12,3	13,2	14,6	14,5	12,8	12,1	11,6	10,4	9,4	6,8	8,7	7,3	4,7	8,2	6,1	50
52	10,5	10,8	11,2	12,2	13,6	13,8	12	11,8	11,2	10	9,1	6,9	8,4	7,2	4,8	7,9	6	52
54	9,3	9,6	10	11,2	12,6	13	11,2	11,4	10,9	9,6	8,8	6,9	8,1	7,1	4,8	7,6	5,9	54
56	8,1	8,5	8,9	10,2	11,6	12,1	10,3	10,8	10,6	8,9	8,5	6,9	7,7	6,9	4,8	7,3	5,8	56
58	7	7,3	7,7	9,1	10,7	11,3	9,5	10,3	10,3	8,2	8,2	6,9	7,4	6,8	4,8	7	5,7	58
60	5,8	6,3	6,5	8	9,6	10,4	8,7	9,7	9,8	7,5	8	6,9	6,9	6,6	4,8	6,7	5,6	60
62	4,8	5,2		6,9	8,4	9,2	7,7	9,1	9,4	6,8	7,6	6,9	6,5	6,4	4,8	6,5	5,5	62
64	3,9	4,2		5,8	7,3	8	6,8	8,5	9	6,2	7,1	6,8	6	6,2	4,9	6,2	5,4	64
66	3	3,1		4,7	6,1	6,8	5,8	7,7	8,5	5,5	6,7	6,6	5,5	6,1	4,9	6	5,3	66
68	2,1	2,2		3,8	5	5,6	4,9	6,7	7,7	4,7	6,2	6,4	5,1	5,8	4,9	5,8	5,2	68
70				3,1	4		3,9	5,7	6,7	4	5,8	6,1	4,6	5,5	4,9	5,5	5,1	70
72				2,3	3,1		3	4,8	5,6	3,3	5,2	5,9	3,9	5,3	4,8	5	5	72
74					2,2		2,5	3,8	4,6	2,5	4,4	5,4	3,2	5	4,7	4,4	4,8	74
76							2	3		1,8	3,6	4,6	2,5	4,7	4,6	3,8	4,6	76
78								2,4			2,9	3,8	1,9	4,3	4,4	3,3	4,5	78
80								1,8			2,1	3		3,6	4,3	2,8	4,3	80
82												2,2		2,9	3,7	2,3	4,1	82
84														2,3	3	1,5	3,6	84
86														1,6	2,4		3	86
88															1,8		2,5	88
90																	1,8	90

* Adapter · adapter · pièce d'adaptateur · adattatore · adaptador · адаптер

TAB 232103 / 232112 / 232121

** Option · optional · en option · opzione · opcional · по заказу

Hubhöhen

Lifting heights

Hauteurs de levage · Altezze di sollevamento
 Alturas de elevación · Высота подъема

TY3ENZF

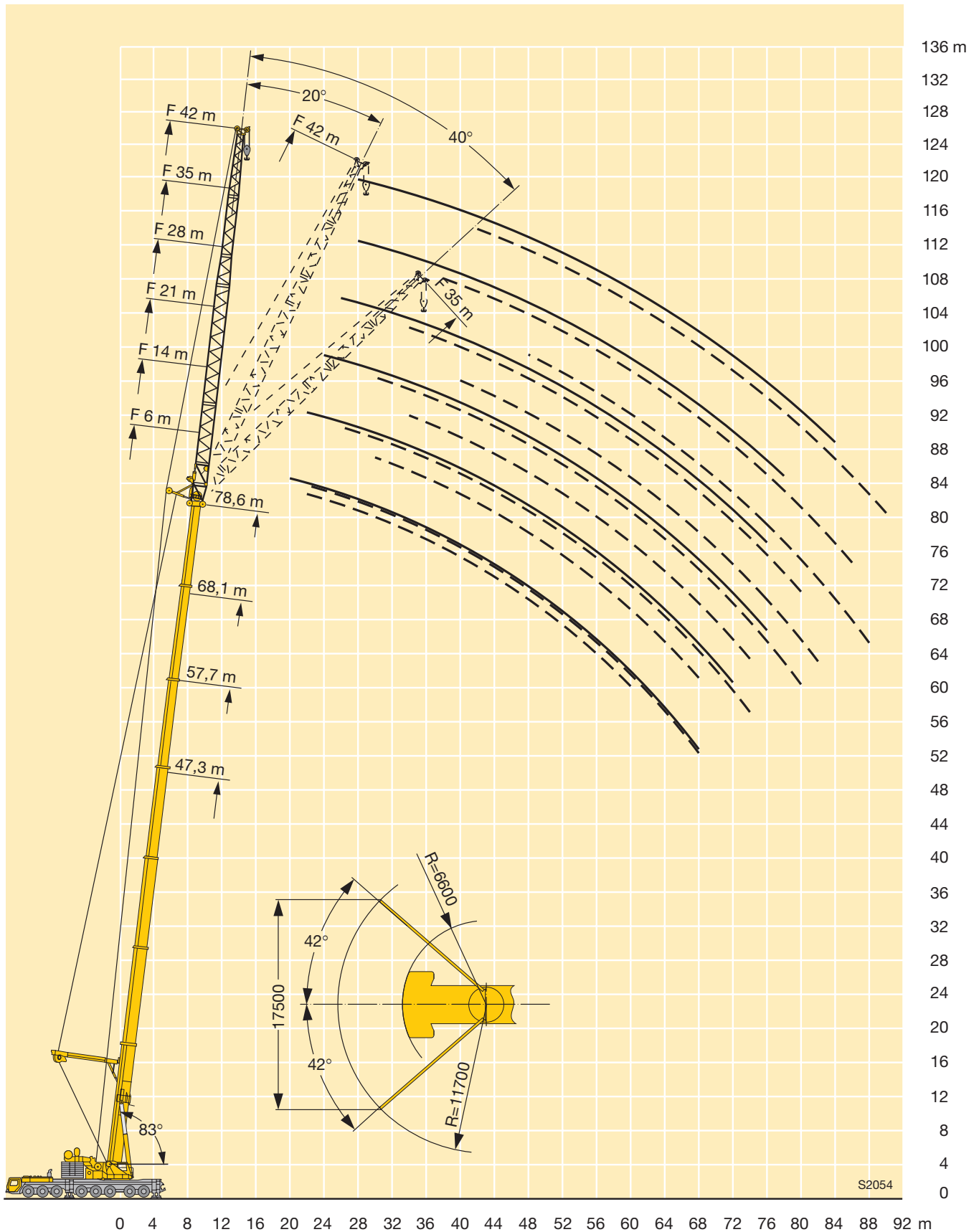

Maße
Dimensions
Encombrement · Dimensioni
Dimensiones · Габариты крана

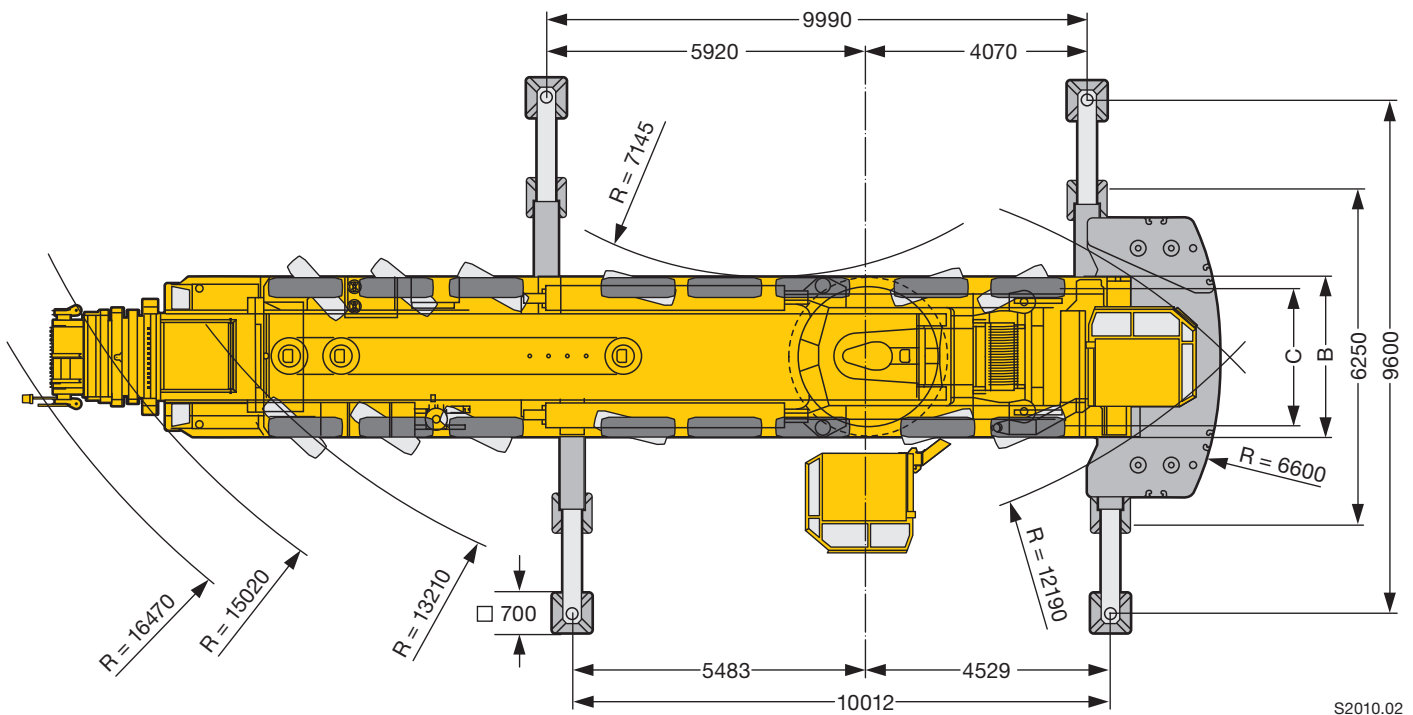
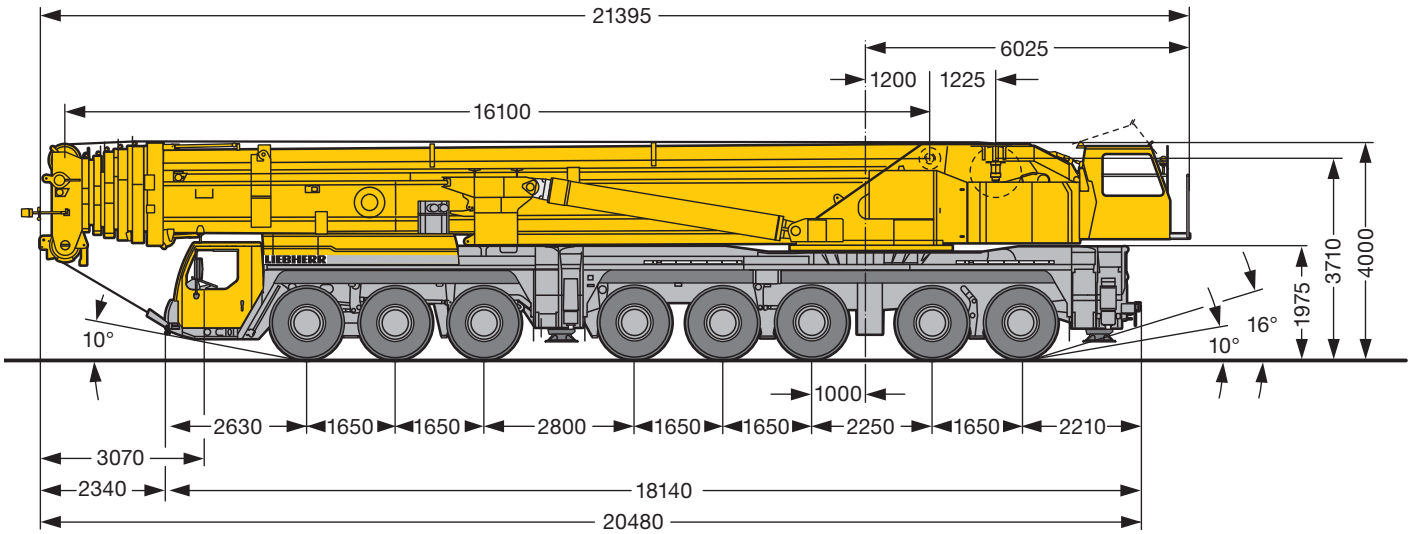

S2010.02

Bereifung 385/95 R 25 (14.00 R 25) · Tyres 385/95 R 25 (14.00 R 25) · Pneumatiques 385/95 R 25 (14.00 R 25) · Pneumatici: 385/95 R 25 (14.00 R 25)
 Neumáticos: 385/95 R 25 (14.00 R 25) · Шины: 385/95 R 25 (14.00 R 25)

	Maße · Dimensions · Encombrement · Dimensioni · Dimensiones · Размеры mm	
	B	C
		
385/95 R 25 (14.00 R 25)	3000	2612
445/95 R 25 (16.00 R 25)	3000	2552
525/80 R 25 (20.5 R 25)	3230	2702

Gewichte
Weights
Poids · Pesi
Pesos · Нагрузки



Achse · Axle Essieu · Asse Eje · Мосты t	1	2	3	4	5	6	7	8	Gesamtgewicht · Total weight t Poids total · Peso totale t Peso total · Общий вес, т
	12	12	12	12	12	12	12	12	96*

* mit 50 m Teleskopausleger / with 50 m long telescopic boom / avec flèche télescopique de 50 m / con braccio telescopico da 50 m / con 50 m de pluma telescópica / телескопическая стрела 50 м



Traglast · Load · Forces de levage t Portata · Capacidad de carga t Грузоподъемность, т	Rollen · No. of sheaves Poulies · Pulegge Ролеас · Канатных блоков	Stränge · No. of lines Brins · Tratti portanti Реenvíos · Запасовка	Gewicht · Weight kg Poids · Peso kg Peso · Собст. вес, кг
274,1	13	27	6100
247,7	11	23	3700
171,1	7	15	2700
84,7	3	7	2600
37,4	1	3	1400
12,5	–	1	700

Geschwindigkeiten
Working speeds
Vitesse · Velocità
Velocidades · Скорости



	1	2	3	4	5	6	7	8	9	10	11	12	R 1	R 2	
385/95 R 25 (14.00 R 25)	5,2	6,7	8,7	11,1	14,1	18	23,8	30,5	39,5	50,6	64,2	75	5,6	7,2	37,4 %
445/95 R 25 (16.00 R 25) 525/80 R 25 (20.5 R 25)	5,7	7,3	9,4	12,1	15,3	19,6	25,9	33,2	43	55,1	69,8	80	6,1	7,9	33,9 %



Antriebe · Drive Mécánismes · Meccanismi Accionamiento · Приводы	stufenlos · infinitely variable en continuo · continuo regulable sin escalonamiento · бесступенчато	Seil Ø / Seillänge · Rope diameter / length Diamètre / Longueur du câble · Diametro / lunghezza fune Diámetro / longitud cable · Диаметр / длина	Max. Seilzug · Max. single line pull Effort au brin maxi · Mass. tiro diretto fune Tiro máx. en cable · Макс. тяговое усилие
	0 - 130 m/min für einfachen Strang · single line m/min au brin simple · per tiro diretto · a tiro directo м/мин при однократной запасовке	25 mm / 620 m	126 kN
	0 - 145 m/min für einfachen Strang · single line m/min au brin simple · per tiro diretto · a tiro directo м/мин при однократной запасовке	25 mm / 620 m	126 kN
	0 - 130 m/min für einfachen Strang · single line m/min au brin simple · per tiro diretto · a tiro directo м/мин при однократной запасовке	25 mm / 1050 m	126 kN
	0 - 1 min ⁻¹ об/мин		
	ca. 70 s bis 83° Auslegerstellung · approx. 70 seconds to reach 83° boom angle env. 70 s jusqu'à 83° · circa 70 secondi fino ad un'angolazione del braccio di 83° aprox. 70 segundos hasta 83° de inclinación de pluma · ок. 70 сек. до выставления стрелы на 83°		
	ca. 750 s für Auslegerlänge 16,1 m – 84 m · approx. 750 seconds for boom extension from 16.1 m – 84 m env. 750 s pour passer de 16,1 m – 84 m · circa 750 secondi per passare dalla lunghezza del braccio di 16,1 m a 84 m aprox. 750 segundos para telescopar la pluma de 16,1 – 84 m · ок. 750 сек. до выставления от 16,1 м до 84 м		

Kranfahrgestell

Rahmen	Eigengefertigte, verwindungssteife Kastenkonstruktion aus hochfestem Feinkorn-Baustahl.
Abstützungen	Vier hydraulisch ausfahrbare Schiebehölme mit hydraulischen Abstützzylindern und Drucktellern. Der vordere Stützkasten ist zwischen den Achsen 3 und 4, der hintere Stützkasten am Fahrgestellheck angeordnet. Abstützbasis: 10 m längs x 9,6 m quer.
Motor	8-Zylinder-Diesel, Fabrikat Liebherr, Typ D9508 A7, wassergekühlt, Leistung 500 kW (680 PS) bei 1900 min ⁻¹ . Abgasemissionen entsprechend Richtlinien 97/68/EG Stufe 3 und EPA/CARB Tier 3. Max. Drehmoment 3000 Nm bei 1100 min ⁻¹ – 1500 min ⁻¹ . Kraftstoffbehälter: 600 l.
Getriebe	Automatisches Schaltgetriebe mit Drehmomentwandler und Intarder direkt am Getriebe angebaut, Fabrikat ZF, Typ TC-TRONIC mit 12 Vorwärtsgängen und 2 Rückwärtsgängen, Verteilergetriebe mit sperrbarem Verteilerdifferential.
Achsen	Schwere Kranfahrzeugachsen. Alle 8 Achsen gefedert. Achsen 1 bis 4 und 7 und 8 gelenkt. Achsen 1, 2, 4 und 5 sind Planetenachsen.
Federung	Alle Achsen sind hydropneumatisch gefedert mit automatischer Niveauregulierung. Achsdruckausgleich zwischen den Achspaaren. Federung hydraulisch blockierbar.
Bereifung	16fach, alle Achsen einzeln bereift. Reifengröße: 385/95 R 25 (14.00 R 25).
Lenkung	ZF-Halbblock-Hydrolenkung, 2-Kreisanlage mit hydraulischer Servoeinrichtung und zusätzlicher Reservepumpe, von einer Achse angetrieben.
Bremsen	Betriebsbremse: Allrad-Servo-Druckluftbremse, 2-Kreisanlage. Zusatzbremsen: Auspuffklappenbremse mit ZBS, Telma-Wirbelstrombremse. Handbremse: Federspeicher auf alle Räder der 4. bis 8. Achse wirkend.
Fahrerhaus	Großräumige Kabine in Stahlblechausführung mit Komfortausstattung, gummielastisch aufgehängt, Sicherheitsverglasung, Bedienungs- und Kontrollinstrumente.
Elektr. Anlage	Moderne Datenbus-Technik, 24 Volt Gleichstrom, 2 Batterien mit je 170 Ah.

Kranoberwagen

Rahmen	Eigengefertigte, verwindungssteife Schweißkonstruktion aus hochfestem Feinkorn-Baustahl. Als Verbindungselement zum Kranfahrgestell dient eine 3-reihige Rollendrehverbindung, die unbegrenztes Drehen ermöglicht.
Kranmotor	6-Zylinder-Diesel, Fabrikat Liebherr, Typ D936L A6, wassergekühlt, 240 kW (326 PS) bei 1800 min ⁻¹ , max. Drehmoment 1500 Nm bei 1300 min ⁻¹ – 1500 min ⁻¹ .
Kranantrieb	Diesel-hydraulisch mit 4 Axialkolben-Verstellpumpen mit Servosteuerung und Leistungsregelung im geschlossenen Kreislauf für Heben, Drehen und Verstellen der Gitterspitze. 3 Axialkolbenpumpen im offenen Kreislauf für Wippen und Teleskopieren.

Steuerung	Zwei 4fach Handsteuerhebel, selbstzentrierend. Fußschalter für Teleskopieren. Stufenlose Regulierung aller Kranbewegungen durch Verstellen der Hydraulikpumpen, zusätzliche Geschwindigkeitsregelung durch Verstellen der Dieselmotor-Drehzahl.
Hubwerk	Axialkolben-Verstellmotor, Liebherr-Seilwinde mit eingebautem Planetengetriebe und federbelasteter Haltebremse.
Wippwerk	2 Differentialzylinder mit Sicherheitsrückschlagventil.
Drehwerk	2 Drehwerke, jeweils bestehend aus Hydromotor, Planetengetriebe, Drehwerksritzel und federbelasteter Haltebremse.
Krankabine	Aluminiumausführung mit Sicherheitsverglasung, Bedienungs- und Kontrollinstrumente. Kabine nach hinten neigbar. Bei Straßentransport ist die Krankabine nach hinten geschwenkt.
Sicherheits-einrichtungen	LICCON-Überlastanlage, Testsystem, Hubendbegrenzung, Sicherheitsventile gegen Rohr- und Schlauchbrüche.
Ballast	Gesamtballast 135 t, bestehend aus: 1 Grundplatte 15 t, 8 Teile à 15 t.
Teleskopausleger	Variante 1: Auslegerlänge 16,1 m – 50 m, bestehend aus: 1 Anlenkstück und 3 Teleskopteile, hydraulisch teleskopierbar. Alle Teleskope separat ausschiebbar über das Schnelltakt-Teleskopiersystem TELEMATIK. Variante 2: Auslegerlänge 16,1 m – 84 m, bestehend aus: 1 Anlenkstück und 6 Teleskopteile, hydraulisch teleskopierbar. Alle Teleskope separat ausschiebbar über das Schnelltakt-Teleskopiersystem TELEMATIK.
Elektr. Anlage	Moderne Datenbus-Technik, 24 Volt Gleichstrom, 2 Batterien mit je 170 Ah.

Zusatzrüstung

Teleskopausleger- abspannung Y	Bestehend aus Abspannbock mit 2 Seilwinden, anbaubar am 50 m bzw. 84 m langen Teleskopausleger, in Transportstellung abklappbar.
Spacer S	Zur Tragkraftsteigerung an der wippbaren Gitterspitze in Verbindung mit Y-Abspannung.
Exzenter E	Zur Tragkraftsteigerung an der festen Gitterspitze in Verbindung mit Y-Abspannung.
Zusatzballast	2 zusätzliche Ballastplatten à 15 t für einen Gesamtballast von 165 t für Betrieb mit abgespanntem Teleskopausleger.
Teleskopausleger- Verlängerung	14 m Gitterstück zur Verlängerung des 50 m langen Teleskopauslegers beim Anbau der wippbaren oder festen Gitterspitze.
Gitterspitzen	Feste Gitterspitze 14 m – 63 m lang, wippbare Gitterspitze 21 m – 91 m lang.
2. Hubwerk	Axialkolben-Verstellmotor, Liebherr-Seilwinde mit eingebautem Planetengetriebe und federbelasteter Haltebremse.
3. Hubwerk mit Verstellflasche	Axialkolben-Verstellmotor, Liebherr-Seilwinde mit eingebautem Planetengetriebe und federbelasteter Haltebremse, zum Verstellen der wippbaren Gitterspitze.
Bereifung	16fach, Reifengröße 445/95 R 25 (16.00 R 25) und 525/80 R 25 (20.5 R 25).

Crane carrier

Frame	Liebherr designed and manufactured, box-type, torsion resistant design of high-tensile fine grained structural steel.
Outriggers	Four hydraulically extendable sliding beams with hydraulic jacks and supporting pads. The front outrigger casing is mounted between axles 3 and 4 and the rear casing is located at the rear of the carrier. Supporting basis: 10 m longitudinally x 9.6 m transversally.
Engine	8-cylinder Diesel, make Liebherr, type D9508 A7, watercooled, output 500 kW (680 h.p.) at 1900 min ⁻¹ . Exhaust emissions acc. to 97/68/EG stage 3 and EPA/CARB Tier 3. Max. torque 3000 Nm at 1100 min ⁻¹ – 1500 min ⁻¹ . Fuel reservoir: 600 l.
Transmission	Automatic transmission with torque converter and interarder fitted directly to the gear unit, manufactured by ZF, type TC -TRONIC with 12 forward and 2 reverse gears, transfer case with locking central differential.
Axles	Heavy-duty vehicle axles. All axles suspended. Axles 1 to 4 and 7 and 8 steered. Axles 1, 2, 4 and 5 are planetary axles.
Suspension	All axles with hydropneumatic suspension and automatic levelling system. Load equalization between the axle pairs. The suspension can be locked hydraulically.
Tyre equipment	16 tyres, all axles equipped with single tyres. Size of tyres: 385/95 R 25 (14.00 R 25).
Steering	ZF semi-integral power steering, dual circuit system with hydraulic servo-system and additional backing pump driven by an axle.
Brakes	Service brake: All-wheel servo-air brake, dual circuit system. Additional brakes: Retarder, TELMA-type eddy current brake. Hand brake: Spring-loaded, acting on all wheels of axles 4 to 8.
Driving cab	Spacious and comfortable sheet steel cab mounted on rubber shock absorbers, safety glass windows, operating and control elements.
Electrical system	Modern data bus technique, 24 Volt DC, 2 batteries of 170 Ah each.

Crane superstructure

Frame	Liebherr-made torsion resistant, welded construction of high-tensile structural steel, linked to carrier by a three-row roller slewing rim for 360° continuous rotation.
Crane engine	6-cylinder Diesel engine, make Liebherr, type D936L A6, watercooled, output 240 kW (326 h.p.) at 1800 min ⁻¹ , max. torque 1500 Nm at 1300 min ⁻¹ – 1500 min ⁻¹ .
Crane drive	Diesel-hydraulic, with 4 axial piston variable displacement pumps, with servo-control and capacity control operating in closed circuit for hoisting, slewing and luffing of lattice jib, 3 axial piston pumps, operating in open circuit for luffing and telescoping.

Crane control	Two self-centering control levers (joy-sticks). Pedal switches for telescoping. Infinitely variable crane motions through displacement control of the hydraulic pumps. Additional working speed control by variation of the Diesel engine speed.
Hoist gear	Axial piston variable displacement motor, Liebherr hoist drum with integrated planetary gear and spring-loaded static brake.
Luffing gear	2 differential hydraulic rams with nonreturn valve.
Slewing gear	2 slewing gears, consisting of hydraulic motor, planetary gear, slewing pinion and spring-loaded static brake each.
Crane cab	Aluminium design with safety glass, operating and control elements. Cab tiltable backwards. The cab will be pivoted to the rear for road transport.
Safety devices	LICCON safe load indicator, test system, hoist limit switches, safety valves against rupture of pipes and hoses.
Counterweight	135 t total counterweight comprising 1 basic slab of 15 t and 8 slabs of 15 t each.
Telescopic boom	Variante 1: Boom length 16.1 m to 50 m, consisting of 1 base section and 3 hydraulic telescopic sections. All telescopic sections extendable individually by means of the rapid-cycle telescoping system TELEMATIK. Variante 2: Boom length 16.1 m to 84 m, consisting of 1 base section and 6 hydraulic telescopic sections. All telescopic sections extendable individually by means of the rapid-cycle telescoping system TELEMATIK.
Electric system	Modern data bus technique, 24 Volt DC, 2 batteries of 170 Ah each.

Complementary equipment

Guying system for telescopic boom Y	Consisting of guying frame with 2 rope winches, mountable to the 50 m or 84 m long telescopic boom, tiltable in transport condition.
Spacer S	To increase lifting capacity on the luffing lattice jib in conjunction with the Y-type guying system.
Eccentric E	To increase lifting capacity on the fixed lattice jib in conjunction with the Y-type guying system.
Additional ballast	2 additional counterweight slabs of 15 t each for a total counterweight of 165 t, required for the operation with guyed telescopic boom.
Telescopic boom extension	14 m lattice section for extending the 50 m long telescopic boom in order to mount the luffing or fixed lattice jib.
Lattice jibs	Fixed lattice jib 14 m to 63 m long, luffing lattice jib 21 m to 91 m long.
2nd hoist gear	Axial piston variable displacement motor, Liebherr-made hoist drum with integrated planetary gear and spring-loaded static brake.
3rd hoist gear with luffing block	Axial piston variable displacement motor, Liebherr-made hoist drum with integrated planetary gear and spring-loaded static brake, required for operating the luffing jib.
Tyre equipment	16 tyres, size 445/95 R 25 (16.00 R 25) and 525/80 R 25 (20.5 R 25).

Châssis porteur

Châssis	Fabrication Liebherr, construction en caisson indéformable, en acier à haute résistance à grains fins.
Stabilisateurs	Quatre poutres horizontales télescopiques, avec vérins hydrauliques de calage verticaux et patins. Les caissons de poutres de calage avants sont situés entre les essieux 3 et 4, et les caissons des poutres de calage arrières sont situés à l'arrière du châssis. Surface de calage: 10 m en long et 9,6 m travers.
Moteur	Moteur diesel, 8 cylindres, fabriqué par Liebherr, de type D9508 A7, à refroidissement par eau, de 500 kW (680 ch) à 1900 min ⁻¹ . Emissions des gaz d'échappement conformes aux directives 97/68/EG partie 3 et EPA/CARB Tier 3. Couple max. 3000 Nm à 1100 min ⁻¹ – 1500 min ⁻¹ . Capacité du réservoir à carburant: 600 l.
Boîte de vitesse	Boîte automatique avec convertisseur de couple et ralentisseur, montés directement sur la boîte, de marque ZF, type TC-TRONIC avec 12 rapports AV et 2 AR, boîte de transfert avec blocage de différentiel.
Essieux	Essieux spéciaux pour grue. Les 8 essieux sont suspendus. Les essieux 1 à 4 et 7 et 8 sont directeurs. Les essieux 1, 2, 4 et 5 sont entraînés.
Suspension	Tous les essieux sont suspendus hydropneumatiquement avec mise à niveau et équilibrage entre essieux automatiques. Suspension blocable hydrauliquement.
Pneumatiques	16 roues à monte simple. Taille: 385/95 R 25 (14.00 R 25).
Direction	Direction semi-bloc ZF, à double circuit, assistée hydrauliquement, avec pompe auxiliaire entraînée par un essieu.
Freins	Frein de service: à double circuit assisté pneumatiquement, sur toutes les roues. Frein auxiliaire: par clapets sur échappement commandés avec le ralentisseur hydraulique, ralentisseur électrodynamique Telma. Frein de secours et frein à main: par cylindres à ressorts sur les essieux 4 à 8.
Cabine	Cabine spacieuse, en tôle d'acier, équipement «grand confort», suspendue sur silent blocs, vitrage de sécurité, tableau de bord complet.
Installation électrique	Technique moderne de transmission de données par BUS de données, courant continu 24 Volts, 2 batteries de 170 Ah chacune.

Partie tournante

Châssis	Construction mécanosoudée en tôle d'acier à haute résistance à grains fins. Reliée au porteur par une couronne d'orientation à 3 rangées de rouleaux. Rotation totale 360°.
Moteur	Diesel 6 cylindres, marque Liebherr, type D936L A6, refroidi par eau, puissance 240 kW (326 ch) à 1800 min ⁻¹ , couple max. 1500 Nm à 1300 min ⁻¹ – 1500 min ⁻¹ .
Entraînement	Diesel hydraulique avec 3 pompes à débit variable servo commandées à régulation de puissance en circuit fermé pour les treuils et l'orientation. Quatre pompes à débit variable en circuit ouvert pour le relevage de flèche et le télescopage.

Commande	2 leviers à 4 directions avec rappel automatique au point mort. Commande au pied pour le télescopage. Commande des mouvements progressive en continu par variation de l'inclinaison des pompes et augmentation du régime moteur.
Treuil	Moteur hydraulique à cylindrée variable, treuil de marque Liebherr avec réducteur planétaire à frein d'arrêt à lamelles intégrées.
Relevage de flèche	2 vérins hydrauliques différentiels avec clapets anti-retour de sécurité.
Orientation	2 mécanismes d'orientation, composés d'un moteur hydraulique, d'un réducteur planétaire, d'un pignon d'orientation et d'un frein à lamelles.
Cabine de grue	En tôle d'aluminium avec vitrage de sécurité, tous les instruments de commande et de contrôle. Cabine inclinable, tournée sur l'arrière de la grue en position route.
Sécurités	Contrôleur de charge LICCON, système test, fin de course crochet haut, clapets de sécurité en cas de ruptures de flexibles.
Contrepoids	Total 135 t, composé d'une plaque de base et 8 plaques de 15 t unitaires.
Flèche télescopique	Variante 1: télescope de 16,1 m à 50 m, composé d'un élément de base et de 3 télescopes, télescopables hydrauliquement. Chaque partie peut être télescopée individuellement à l'aide du système de télescopage séquentiel rapide TELEMATIK. Variante 2: télescope de 16,1 m à 84 m, composé d'un élément de base et de 6 télescopes, télescopables hydrauliquement. Chaque partie peut être télescopée individuellement à l'aide du système de télescopage séquentiel rapide TELEMATIK.
Circuit électrique	Technique moderne de transmission de données par BUS de données. Courant continu 24 Volts, 2 batteries de 170 Ah chacune.

Équipement optionnel

Haubannage de flèche Y	Composé du chevalet et de 2 treuils, montables sur flèche télescopique de 50 m ou de 84 m.
Haubannage S	Pour l'augmentation de la force de levage au niveau de la fléchette treillis à volée variable-haubannage Y.
Axe excentrique E	Pour l'augmentation de la force de levage au niveau de la fléchette treillis fixe-haubannage Y.
Contrepoids complémentaire	2 plaques complémentaires de 15 t, pour une masse totale de 165 t, pour travail en télescopage haubané.
Rallonge de flèche télescopique	Éléments treillis de 14 m pour rallongement de la flèche télescopique de 50 m pour utilisation de la fléchette fixe ou de la fléchette à volée variable.
Fléchettes	Fléchette fixe de 14 m à 63 m; fléchette à volée variable de 21 m à 91 m.
Deuxième treuil	Moteur hydraulique à pistons axiaux à cylindrée variable, treuil Liebherr, avec réducteur planétaire intégré et frein d'arrêt à lamelles.
Troisième treuil avec train de mouflage	Moteur hydraulique à pistons axiaux à cylindrée variable, treuil Liebherr, avec réducteur planétaire intégré et frein d'arrêt à lamelles; troisième treuil nécessaire pour le relevage de la volée variable.
Pneumatiques	16 fois en taille 445/95 R 25 (16.00 R 25) et 525/80 R 25 (20.5 R 25).

Autotelaio

Telaio	Produzione Liebherr, struttura di tipo scatola antitorsione in acciaio a grana fine ad elevato grado di snervamento.
Stabilizzatori	4 stabilizzatori completamente idraulici. La cassa stabilizzatori anteriore è situata tra l'asse 3 e 4; mentre quella posteriore dopo l'ultimo asse. Basi stabilizzatori 10 m x 9,6 m.
Motore	Diesel a 8 cilindri, marca Liebherr, tipo D9508 A7, raffreddato ad acqua, potenza 500 kW (680 CV) a 1900 giri/min., emissioni gas di scarico in base alle direttive CE 97/68 Livello 3 e EPA/CARB Tier 3, coppia massima 3000 Nm al regime di 1100 giri/min – 1500 giri/min, gestione elettronica del motore grazie alla tecnica trasmissione dati bus. Capacità del serbatoio carburante: 600 l.
Cambio	Cambio automatico ZF tipo TC-TRONIC con convertitore di coppia e Intarder montati direttamente sul cambio, 12 marce in avanti e 2 retromarce, riduttore ripartitore con differenziale bloccabile.
Assi	Tutti 8 gli assi sono ammortizzati. Assi da 1 a 4 e 7, 8 sterzanti. Assi 1, 2, 4 e 5 sono traenti con riduttori epicicloidali.
Sospensioni	Tutti gli assi con sospensione idropneumatica bloccabile idraulicamente ed un sistema di livellamento automatico. Il carico viene ripartito tra le coppie di assi.
Pneumatici	Tutti gli assi sono equipaggiati con pneumatico singolo. Dimensione: 385/95 R 25 (14.00 R 25).
Sterzo	Sterzo ZF a doppio circuito idraulico servoassistito. Pompa di soccorso accoppiata ad asse motore.
Freni	Freno di servizio: pneumatico, servoassistito, a doppio circuito, agente su tutti gli assi. Freno addizionale: valvola agente su impianto di scarico con ZBS, freno elettromagnetico Telma. Freno a mano: di tipo meccanico agente dall'asse 4 all'asse 8.
Cabina guida	Cabina spaziosa in lamiera d'acciaio zincato, montata su sospensione elastica, con vetratura di sicurezza completa di moderna strumentazione.
Impianto elettrico	Moderna tecnica di trasmissione "data bus", corrente continua di 24 Volt, 2 batterie con ciascuna 170 Ah.

Torretta

Telaio	Produzione Liebherr, struttura saldata antitorsione in acciaio a grana fine ad elevato grado di snervamento. L'elemento di giunzione tra l'autotelaio e la torretta è costituito da una ralla a 3 corsie di rulli che permette una rotazione continua.
Motore	Diesel a 6 cilindri, marca Liebherr, tipo D936L A6, raffreddato ad acqua, potenza 240 kW (326 CV) a 1800 giri/min, coppia massima 1500 Nm al regime di 1300 giri/min – 1500 giri/min.
Impianto idraulico	Diesel-idraulico con 4 pompe a pistoni assiali a cilindrata variabile con servocomando e regolazione di potenza in circuito idraulico chiuso per sollevamento, rotazione e regolazione del falcone. 3 pompe a pistoni assiali in circuito idraulico aperto per brandeggio e sfilo telescopico.

Comando	Per mezzo di due manipolatori a ritorno automatico in posizione neutra. Interruttore a pedale per sfilo telescopico. Tutti i movimenti avvengono in maniera progressiva. Controllo addizionale di potenza attraverso la variazione della velocità del motore diesel.
Argani di sollevamento	Motore a cilindrata variabile e pistoni assiali, tamburo dell'argano con riduttore epicicloidale incorporato e freno di arresto multidisco meccanico.
Sollevamento braccio	2 cilindri idraulici con valvola di blocco pilotata nel circuito di comando.
Rotazione	2 gruppi di rotazione, ognuno costituito da idromotore, epicicloidale, pignone gruppo di rotazione e freno di arresto caricato a molla.
Cabina di manovra	Realizzata in alluminio con vetratura di sicurezza, unità di comando e di controllo. Cabina reclinabile. Durante il trasporto su strada la cabina gru è ruota posteriormente.
Dispositivi di sicurezza	Limitatore di carico elettronico LICCON, test system, interruttori fine corsa sollevamento, valvole di sicurezza.
Contrappeso	Zavorra totale 135 t, costituita da 1 piastra base 15 t e 8 pezzi da 15 t.
Braccio telescopico	Variante 1: Lunghezza braccio 16,1 - 50 m costituito da 1 sezione base e 3 sfilii telescopici, sfilabili idraulicamente. Tutti gli elementi sfilano separatamente grazie al sistema TELEMATIK. Variante 2: Lunghezza braccio 16,1 - 84 m costituito da 1 sezione base e 6 sfilii telescopici, sfilabili idraulicamente. Tutti gli elementi sfilano separatamente grazie al sistema TELEMATIK.
Impianto elettrico	Di nuova concezione, utilizza la moderna tecnica dei bus dati, 24 V corrente continua, 2 batterie da 170 A.

Equipaggiamento addizionale

Sistema di tirantatura per il braccio telescopico Y	Costituito da un cavalletto d'ancoraggio con 2 argani, montabili su braccio di 50 m e 84 m, ribaltabile idraulicamente durante il trasporto.
Spacer S	Per aumento delle portate del falcone a volata variabile con Superlift Y.
Excenter E	Per aumento delle portate del falcone fisso con Superlift Y.
Zavorra addizionale	2 piastre di zavorra addizionale da 15 t ciascuna per un contrappeso totale di 165 t.
Prolungamento braccio telescopico	Elemento tralicciato da 14 m per il prolungamento del braccio telescopico di 50 m per montaggio del falcone tralicciato fisso o a volata variabile.
Falcone tralicciato	Falcone tralicciato fisso da 14 m – 63 m. Falcone tralicciato variabile da 21 m 91 m.
2° argano di sollevamento	Motore a cilindrata variabile e pistoni assiali, tamburo dell'argano con riduttore epicicloidale incorporato e freno di arresto multidisco.
3° argano con flangia	Motore a cilindrata variabile e pistoni assiali, tamburo dell'argano con riduttore epicicloidale incorporato e freno di arresto multidisco per regolazione del falcone a volata variabile.
Pneumatici	16 gomme. Dimensione: 445/95 R 25 (16.00 R 25) e 525/80 R 25 (20.5 R 25).

Chasis

Bastidor	Diseñado y fabricado por Liebherr, tipo cajón, resistente a la torsión, fabricado en acero de grano fino de alta resistencia.
Estabilizadores	4 vigas horizontales telescópicas con cilindros hidráulicos verticales con zapatas de soporte. Los estabilizadores anteriores se montan entre los ejes 3 y 4, los posteriores en la parte trasera del chasis. Base de apoyo: 10 m largo x 9,6 m ancho.
Motor	Diesel 8 cilindros, marca Liebherr, tipo D9508 A7, refrigerado por agua, potencia 500 kW (680 CV) a 1900 min ⁻¹ . Emisión de gases de escape conforme a las directivas 97/68/CE nivel 3 y EPA/CARB Tier 3, par máximo 3000 Nm a 1100 min ⁻¹ – 1500 min ⁻¹ , gestión de motor electrónica con técnica de bus de datos. Depósito de combustible: 600 l.
Caja de cambios	Caja de cambio automática con convertidor e intarder montado directamente en la caja, fabricación ZF, Tipo TC-TRONIC de 12 velocidades delanteras y 2 traseras, caja transfer con bloqueo de diferencial.
Ejes	Ejes para vehículo pesado. Suspensión en los 8 ejes. Ejes 1 a 4 y 7 a 8 direccionales. Los ejes 1, 2, 4 y 5 son ejes planetarios.
Suspensión	Todos los ejes están provistos de suspensión hidroneumática con regulación automática de nivel. Compensación de presión entre los pares de ejes. Suspensión bloqueable por sistema hidráulico.
Cubiertas	16 cubiertas, montaje de rueda simple en todos los ejes. Tamaño de cubiertas: 385/95 R 25 (14.00 R 25).
Dirección	Dirección hidráulica semi-bloque ZF, sistema de 2 circuitos con servo hidráulico y bomba auxiliar adicional accionada por un eje.
Frenos	Freno de servicio: servofreno neumático en todas las ruedas, sistema de 2 circuitos. Frenos auxiliares: freno de chapaleta de escape con ZBS, freno de corrientes parásitas Telma. Freno de mano: acumuladores de muelle con efecto en todas las ruedas del 4° al 8° eje.
Cabina	Cabina espaciosa fabricada totalmente en chapa de acero, montada sobre suspensión elástica, acristalamiento de seguridad, elementos de control y manejo.
Sistema eléctrico	Moderna tecnología de bus de datos, 24 voltios de corriente continua, 2 baterías con 170 Ah cada una.

Superestructura

Bastidor	Fabricado por Liebherr, resistente a la torsión, construcción soldada fabricada en acero de grano fino de alta resistencia. Unido al chasis mediante una corona de orientación de tres hileras de rodillos, diseñado para un giro continuo de 360°.
Motor grúa	Diesel 6 cilindros, marca Liebherr, tipo D936L A6, refrigerado por agua, potencia 240 kW (326 CV) a 1800 min ⁻¹ , par máximo 1500 Nm a 1300 min ⁻¹ – 1500 min ⁻¹ .
Accionamiento grúa	Diesel hidráulico con 4 bombas de pistones axiales de caudal variable con servomando y regulación de potencia con circuito cerrado para elevación, giro y regulación del plumín de celosía. 3 bombas de pistones axiales con circuito abierto para basculamiento y telescopaje.

Mando grúa	Dos palancas de mando manual de cuatro direcciones, autocentrantes. Conmutador de pedal para telescopaje. Regulación sin escalonamiento de todos los movimientos de la grúa mediante ajuste de las bombas hidráulicas, regulación de velocidad adicional mediante ajuste de la velocidad del motor diesel.
Cabrestante	Motor de pistones axiales de regulación, tambor de cabrestante con reductor de planetarios integrado y freno de retención accionado por muelle.
Elevación	Dos cilindros hidráulicos diferenciales con válvulas de bloqueo de seguridad.
Mecanismo de giro	2 mecanismos de giro, cada uno de los cuales consta de motor hidráulico, engranaje planetario, piñón de mecanismo de giro y freno de retención accionado por muelle.
Cabina	Ejecutada en aluminio con acristalamiento de seguridad, instrumentos de control y mando. Cabina inclinable hacia atrás. Durante el transporte por carretera, la cabina se coloca en la parte posterior del vehículo.
Dispositivos de seguridad	Limitador de cargas LICCON, sistema de verificación, final de carrera de subida de pasteca, válvulas de seguridad contra la rotura de tuberías y latiguillos.
Contrapeso	Contrapeso total 135 t, consistente en: 1 placa base de 15 t más 8 adicionales de 15 t cada una.
Pluma telescópica	Variante 1: longitud de pluma 16,1 m - 50 m, consistente en: 1 tramo base y 3 tramos telescópicos, telescopables por sistema hidráulico. Todos los tramos telescópicos extensibles por separado mediante el sistema de telescopaje de tacto rápido TELEMATIK. Variante 2: longitud de pluma 16,1 m - 84 m, consistente en: 1 tramo base y 6 tramos telescópicos, telescopables por sistema hidráulico. Todos los tramos telescópicos extensibles por separado mediante el sistema de telescopaje de tacto rápido TELEMATIK.
Instalación eléctrica	Bus de datos, 24 V corriente continua, 2 baterías a 170 Ah cada una.

Equipamiento adicional/alternativo

Arriostramiento pluma telescópica Y	Consistente en un caballete de arriostramiento con 2 cabrestantes, instalable tanto en pluma telescópica de 50 m como en la de 84 m, abatible en posición de transporte.
Spacer S	Aumento de la capacidad de carga en el plumín abatible en relación con el superlift-Y.
Exzenter E	Aumento de la capacidad de carga en el plumín fijo en relación con el superlift-Y.
Contrapeso adicional	2 placas de contrapeso adicionales de 15 t cada una para un contrapeso total de 165 t.
Prolongación de pluma telescópica	Tramo de celosía de 14 m para la prolongación de la pluma telescópica de 50 m al montar el plumín de celosía abatible o fijo.
Plumines de celosía	Plumín fijo de 14 m – 63 m de longitud. Plumín abatible de 21 m – 91 m de longitud.
2° Cabrestante	Motor de cilindrada variable de pistones axiales, cabrestante Liebherr con engranaje planetario incorporado y freno de retención accionado por muelle.
3er mecanismo de elevación con motón de ajuste	Motor de cilindrada variable de pistones axiales, cabrestante Liebherr con engranaje planetario incorporado y freno de retención accionado por muelle, para el ajuste del plumín abatible de celosía.
Cubiertas	16 neumáticos, tamaño 445/95 R 25 (16.00 R 25) y 525/80 R 25 (20.5 R 25).

Шасси

Рама шасси	Жесткая пространственная конструкция собственного изготовления из высокопрочной мелкозернистой конструкционной стали.
Выносные опоры	4 гидравлически выдвигаемых балки с опорными гидроцилиндрами и башмаками. Опоры расположены между мостами 3 и 4, а также в задней части шасси. Опорная база 10 x 9,6 м.
Двигатель	8-цилиндровый дизель, производство Либхерр, тип D9508 A7, водяное охлаждение, мощность по DIN 500 кВт (680 л.с.) при 1900 об./мин. Показатели выброса в соответствии с Директивами 97/68/EG ступень 3 и EPA/CARB Tier 3, макс. крутящий момент 3000 Нм при 1100 об./мин – 1500 об./мин, электронная система управления двигателем с использованием техники шины данных. Топливный бак: 600 л.
Коробка передач	Автоматическая коробка передач ZF с преобразователем крутящего момента и тормозом-замедлителем, тип TC-TRONIC, 12 передач переднего хода и 2 передачи заднего хода. Распределительная коробка передач с блокируемым дифференциалом.
Мосты	Особопрочные мосты ходового устройства крана. Все 8 мостов поддрессорены. Мосты с 1 по 4, а также мосты 7 и 8 имеют рулевое управление. Мосты 1, 2, 4 и 5 с планетарными редукторами.
Подвеска	Все мосты имеют гидропневматическую подвеску с автоматическим выставлением уровня. Выравнивание нагрузки на оси между парами осей. Подвеска может быть гидравлически заблокирована.
Шины	16 однооскатных шин размером 385/95 R 25 (14.00 R 25).
Рулевое управление	Двухконтурное гидравлическое рулевое управление, выполненное в одном блоке с гидроусилителем фирмы ZF, 2 основных гидронасоса и дополнительный резервный насос управления на распределительной коробке.
Тормоза	Рабочий тормоз: Пневматический сервотормоз на все колеса, два контура. Дополнительные тормоза: моторный тормоз (тормозная система клапана свободного выпуска) с дополнительной тормозной системой (ZBS), тормоз на вихревых токах Telma. Ручной тормоз: пружинный энергоаккумулятор, действующий на все колеса мостов со 4 по 8.
Кабина водителя	Просторная комфортабельная кабина из оцинкованного стального листа, с резиноэластичной подвеской, безопасным остеклением, контрольными приборами.
Электро-оборудование	Цифровая передача данных. Постоянный ток 24 В, 2 аккумуляторные батареи по 170 А/час.

Поворотная часть

Рама	Жесткая сварная конструкция собственного изготовления из высокопрочной мелкозернистой стали. Соединяется с ходовой частью крана через трехрядное роликовое опорно-поворотное устройство. Полноповоротная.
Двигатель	6-цилиндровый дизель Liebherr тип D936L A6, жидкостного охлаждения, 240 кВт (326 л.с.) при 1800 об./мин, максимальный крутящий момент 1500 Нм при 1300 об./мин – 1500 об./мин.
Привод крана	Дизель-гидравлический с 4-мя аксиально-поршневыми регулирующими насосами с сервоуправлением и регулировкой мощности, работающий в замкнутом контуре при подъеме груза, повороте и перестановке решетчатого удлинителя. 3 аксиально-поршневых насоса в открытом контуре для подъема-опускания и телескопирования стрелы.

Управление	Две самоцентрирующиеся четырехпозиционные ручки. Бесступенчатое управление всеми движениями крана с помощью гидронасосов, дополнительная регулировка скорости путем изменения числа оборотов дизельного двигателя.
Подъемный механизм	Аксиально-поршневой регулируемый гидромотор. Барабан лебедки подъемного механизма с планетарным редуктором и автоматическим нормально-закрытым многодисковым тормозом.
Механизм изменения вылета стрелы	2 двусторонних цилиндра с предохранительными клапанами обратного хода.
Механизм поворота	Два механизма поворота, состоящих из гидромотора, планетарного редуктора, малого зубчатого колеса механизма поворота и подпружиненного стопорного тормоза.
Кабина крановщика	Алюминиевая конструкция с защитным остеклением, устройствами обслуживания и контроля. Кабина может быть отклонена назад. При движении по дороге кабина крана повернута назад.
Устройства безопасности	Ограничитель грузоподъемности LICCON, тест-система, концевой выключатель подъема груза, предохранительные и запорные гидроклапаны для случаев разрыва гидропроводов.
Противовес	Общий противовес 135 т, состоит из: 1 основная плита 15 т, 8 плит по 15 т.
Телескопическая стрела	Вариант 1: длина стрелы 16,1 – 50 м, включая: 1 шарнирная секция и 3 гидравлически телескопируемых секции. Все телескопические секции выдвигаются по отдельности при помощи быстродействующей системы телескопирования TELEMATIK. Вариант 2: длина стрелы 16,1 – 84 м, включая: 1 шарнирная секция и 6 гидравлически телескопируемых секций. Все телескопические секции выдвигаются по отдельности при помощи быстродействующей системы телескопирования TELEMATIK.
Электро-оборудование	Управление электрическими и электронными компонентами через новейшую систему передачи сигналов по минимуму кабелей. Постоянный ток 24 В, 2 аккумуляторные батареи по 143 А/час.

Дополнительное оборудование

Телескопическая стрела Y	Включает в себя мачту расчала с двумя грузовыми лебедками, устанавливаемую на телескопическую стрелу 50 или 84 м; для транспортировки складывается.
Спейсер S	Состоит из мачты расчала с 2 канатными оттяжками.
Эксцентрик E	Для увеличения грузоподъемности на жескомонтируемом удлинителе с Y-оттяжкой.
Дополнительный противовес	2 дополнительные балластные плиты по 15 т для получения веса общего противовеса 165 т.
Удлинение телескопической стрелы	Решетчатая секция 14 м для удлинения телескопической стрелы длиной 50 м при установке жескомонтируемого решетчатого удлинителя или с изменяемым вылетом.
Решетчатые удлинители	Жескомонтируемый, длиной 14 – 63 м, качающийся, длиной 21 – 91 м.
Подъемный механизм 2	Аксиально-поршневой регулируемый гидромотор. Барабан лебедки подъемного механизма с планетарным редуктором и автоматическим нормально-закрытым многодисковым тормозом.
3-й механизм подъема со стреловым палисастом	Аксиально-поршневой регулируемый двигатель, канатная лебедка Либхерр со встроенным планетарным редуктором и подпружиненным стопорным тормозом для перемещения решетчатого удлинителя с изменяемым вылетом.
Шины	16 шин, размер шины 445/95 R 25 (16.00 R 25) или 525/80 R 25 (20.5 R 25).

Anmerkungen zu den Traglasttabellen

1. Für die Kranberechnungen gelten die DIN-Vorschriften lt. Gesetz gemäß Bundesarbeitsblatt von 2/85: Die Traglasten DIN/ISO entsprechen den geforderten Standsicherheiten nach DIN 15019, Teil 2 und ISO 4305. Für die Stahltragwerke gilt DIN 15018, Teil 3. Die bauliche Ausbildung des Krans entspricht DIN 15018, Teil 2 sowie der F. E. M.
2. Bei den DIN/ISO-Traglasttabellen sind in Abhängigkeit von der Auslegerlänge Windstärken von 5 bis 7 Beaufort zulässig.
3. Die Traglasten sind in Tonnen angegeben.
4. Das Gewicht des Lasthakens bzw. der Hakenflasche ist von den Traglasten abzuziehen.
5. Die Ausladungen sind von Mitte Drehkranz gemessen.
6. Traglaständerungen vorbehalten.
7. Traglasten über 274 t nur mit Zusatzeinrichtungen.
8. Die Daten dieser Broschüre dienen zur allgemeinen Information. Sämtliche Angaben erfolgen ohne Gewähr. Anweisungen zur ordnungsgemäßen Inbetriebnahme des Krans entnehmen Sie bitte der Betriebsanleitung und dem Traglasttabellenbuch.

Remarks referring to load charts

1. When calculating crane stresses and loads, German Industrial Standards (DIN) are applicable, in conformity with German legislation (published 2/85): The lifting capacities (stability margin) DIN/ISO are as laid down in DIN 15019, part 2, and ISO 4305. The crane's structural steel works is in accordance with DIN 15018, part 3. Design and construction of the crane comply with DIN 15018, part 2, and with F. E. M. regulations.
2. For the DIN/ISO load charts, depending on jib length, crane operation may be permissible at wind speeds up to 5 resp. 7 Beaufort.
3. Lifting capacities are given in metric tons.
4. The weight of the hook blocks and hooks must be deducted from the lifting capacities.
5. Working radii are measured from the slewing centreline.
6. Subject to modification of lifting capacities.
7. Lifting capacities above 274 t only with special equipments.
8. The data of this brochure serves only for general information. All information is provided without warranty. Instructions for the correct commissioning of the crane please take from the operation manual and the load chart book.

Remarques relatives aux tableaux des charges

1. La grue est calculée selon normes DIN conformément au décret fédéral 2/85. Les charges DIN/ISO respectent les sécurités au basculement requises par les normes DIN 15019, partie 2 et ISO 4305. La structure de la grue est conçue selon la norme DIN 15018, partie 3. La conception générale est réalisée selon la norme DIN 15018, partie 2, ainsi que selon les recommandations de la F. E. M.
2. Les charges DIN/ISO tiennent compte d'efforts au vent selon Beaufort de 5 à 7 en fonction de la longueur de flèche.
3. Les charges sont indiquées en tonnes.
4. Les poids du crochet ou de la moufle sont à déduire des charges indiquées.
5. Les portées sont prises à partir de l'axe de rotation de la partie tournante.
6. Charges données sous réserve de modification.
7. Forces de levage plus de 274 t seulement avec équipements supplémentaires.
8. Les données de cette brochure sont données à titre informatif. Ces renseignements sont sans garantie. Les consignes relatives à la bonne mise en service de la grue sont disponibles dans le manuel d'utilisation et le manuel de tableaux de charge.

Note alle tabella di portata

1. Nel calcolo delle sollecitazioni e dei carichi sono adottate le normative tedesche DIN in conformità ai più recenti aggiornamenti 02/85: Le portate DIN/ISO sono conformi alla normativa DIN 15019, parte 2 ed ISO 4305. La carpenteria della gru risponde alle normative DIN 15018, parte 3. La progettazione e la costruzione della gru rispondono alle normative DIN 15018, parte 2 e normative F. E. M.
2. Le tabelle delle portate DIN/ISO tengono conto di un vento forza da 5 a 7 Beaufort, a seconda della lunghezza del braccio.
3. Le portate sono indicate in tonnellate.
4. Il peso del gancio ovvero del bozzello deve essere detratto dei valori di portata.
5. Gli sbracci sono misurati dal centro dell'asse di rotazione.
6. Sono possibili modifiche.
7. Portate superiori a 274 t. solo con equipaggiamento speciale.
8. I dati di questo prospetto sono utili come informazione generale. Tutte le indicazioni vengono fornite senza garanzia. Si prega di desumere le istruzioni per la messa in servizio della gru dal manuale di istruzioni per l'uso e dal manuale delle tabelle di carico.

Observaciones con respecto a las tablas de carga

1. Para los cálculos de grúa se aplican las normas DIN conforme a la ley según la hoja de servicios de la RFA del 2/85: las tablas de carga DIN/ISO corresponden a las estabildades requeridas según DIN 15019, parte 2, e ISO 4305. Para las estructuras metálicas portantes se aplica la norma DIN 15018, parte 3. La configuración estructural de la grúa corresponde a DIN 15018, parte 2, y a F. E. M.
2. En las tablas de carga DIN/ISO se admiten fuerzas de viento entre 5 y 7 Beaufort, dependiendo de la longitud de pluma.
3. Las tablas de carga se indican en toneladas.
4. El peso del gancho de carga o del polipasto de gancho se ha de restar de las tablas de carga.
5. Los radios de trabajo se han medido desde el centro de la corona de giro.
6. Las tablas de carga están sujetas a modificaciones.
7. Capacidades de carga superiores a 274 t sólo con equipo adicional.
8. Los datos de este folleto sirven de información general y están sujetos a modificaciones. Rogamos consulten las instrucciones sobre el correcto funcionamiento de la grúa en el manual y el listado de tablas de carga.

Примечания к таблицам грузоподъемности

1. Для расчетов крана действительны предписания DIN согласно редакции закона от 2/85. Значения грузоподъемности в таблицах DIN/ISO соответствуют требуемым коэффициентам устойчивости по стандартам DIN 15019, ч.2 и ISO 4305. Для стальных несущих конструкций действует стандарт DIN 15018, ч.3. Конструктивное исполнение крана соответствует стандарту DIN 15018, ч.2, а также стандарту F. E. M.
2. В DIN/ISO таблицах грузоподъемностей, в зависимости от длины стрелы, допустимые ветровые нагрузки от 5 до 7 единиц по Бофарту.
3. Значения грузоподъемности даны в тоннах.
4. Вес грузовых крюков и крюковых подвесок надо вычитать из значений грузоподъемностей.
5. Вылет стрелы измеряется от оси вращения поворотной платформы.
6. Возможно изменение значений грузоподъемности.
7. Грузоподъемность свыше 274 т возможна лишь с дополнительным оборудованием.
8. Данная брошюра предназначена для общего информирования. Все без исключения данные приведены без обязательств по их соблюдению. Инструкции по надлежащему вводу крана в эксплуатацию находятся в руководстве по эксплуатации и в таблицах грузоподъемности.